

User manual [EN](#)

Manual de usuario [ES](#)

Manuale d'uso [IT](#)

Podręcznik użytkownika [PL](#)

Manual do utilizador [PT](#)

Manuel de l'utilisateur [FR](#)

Benutzerhandbuch [DE](#)

Felhasználói kézikönyv [HU](#)

používateľská príručka [SK](#)

Naudotojo vadovas [LT](#)

Brukerhåndbok [NO](#)

Manual de utilizare [RO](#)

Användarmanual [SV](#)

Ръководство за потребителя [BG](#)

IRUDEK 2000 S.L.
Pol. Erribera 8A
20150 Aduna (Guipúzcoa)
España
Tfno: +34 943 69 26 17
Fax: +34 943 69 25 26
irudek@irudek.com



- Fall arrest harness EN361
- Arnés anticaídas EN361
- Imbracatura anticaduta EN361
- Arnês anti-queda EN361
- Uprząż chroniąca przed upadkiem EN361



- Fall arrest harness EN361 + EN358
- Arnés anticaídas EN361 + EN358
- Imbracatura anticaduta EN361 + EN358
- Arnês anti-queda EN361 + EN358
- Uprząż chroniąca przed upadkiem EN361 + EN358



- Fall arrest harness EN361 + EN358 + EN813
- Arnés anticaídas EN361 + EN358 + EN813
- Imbracatura anticaduta EN361 + EN358 + EN813
- Arnês anti-queda EN361 + EN358 + EN813
- Uprząż chroniąca przed upadkiem EN361 + EN358 + EN813



- Correct
- Correcto
- Corretto
- Correcto
- Poprawnie



- Incorrect
- Incorrecto
- Non corretto
- Incorrecto
- Nieprawidłowa strona

MAINTENANCE



	EN 361	EN 358	EN 813	EN 1497	AVAILABLE SIZES	TESTED 140Kg
LIGHT/LIGHT PLUS P1		●			U	●
LIGHT/LIGHT PLUS 2	●				S-M L-XL XXL-XXXL	●
LIGHT/LIGHT PLUS 1, 3, 5	●				U	●
LIGHT/LIGHT PLUS 4	●	●			S-M L-XL XXL-XXXL	●
LIGHT/LIGHT PLUS 11	●	●	●		U	●
LIGHT/LIGHT PLUS 14	●		●		U	●
EXPERT 1/1 PRO, EXPERT PRO 50/ 55	●				S-M L-XXL	●
EXPERT 2/2 PRO/DE, EXPERT PRO 100/ 200	●	●			S-M L-XXL	●
EXPERT 3 PRO/5 PRO, EXPERT PRO 300/500	●	●	●		S-M L-XXL	●
WIND 1/1 PRO, WIND BLUE 1	●			●	S-M L-XXL	●
WIND 2/2 PRO, 4/4 PRO, WIND BLUE 2/4	●	●		●	S-M L-XXL	●
WIND 3/3 PRO, WIND BLUE 3	●	●	●	●	S-M L-XXL	●
GRAVITY 1	●	●	●		S-M L-XXL	●
GRAVITY 2		●	●		S-M L-XXL	●
DIELECTRIC 4	●	●			S-M L-XXL	●
ZERO	●	●	●		XS-M L-XXL	●
ZERO SIT		●	●		XS-M L-XXL	●

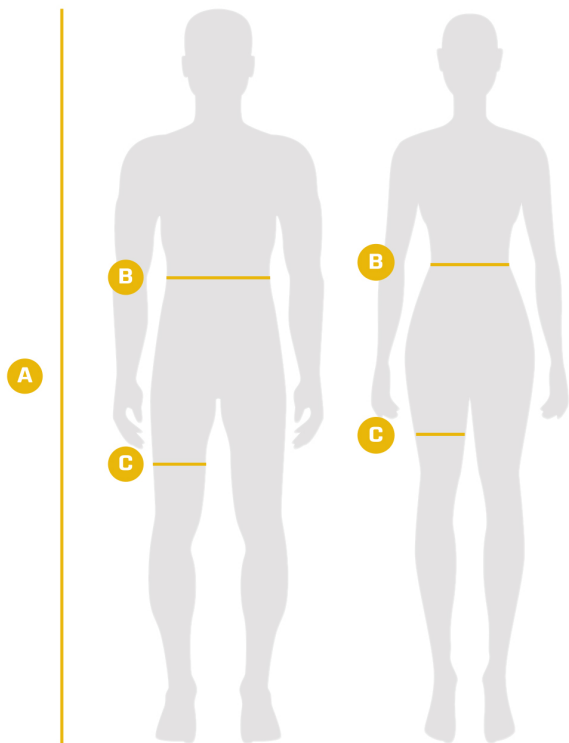

MODEL	SIZE	A	B	C
LIGHT/LIGHT PLUS P1	Univ.			
LIGHT/LIGHT PLUS 1	Univ.	190 - 200		105
LIGHT/LIGHT PLUS 2	S-M L-XL 2XL-3XL	190 - 185 175 - 200 190 - 220		25 - 70 25 - 85 25 - 90
LIGHT/LIGHT PLUS 3	Univ.	190 - 200		25 - 85
LIGHT/LIGHT PLUS 4	S-M L-XL 2XL-3XL	190 - 185 175 - 200 190 - 220	78 - 115 80 - 140	25 - 70 25 - 85 25 - 90
LIGHT/LIGHT PLUS 5	Univ.	190 - 200		30 - 95
LIGHT/LIGHT PLUS 11	Univ.	160 - 200	80 - 110	55 - 85
LIGHT/LIGHT PLUS 14	Univ.	190 - 200		25 - 95
EXPERT 1/1 PRO, EXPERT PRO 50/85	S-M L-2XL	190 - 185 175 - 210		45 - 70 45 - 100
EXPERT 2/2 PRO/DE, EXPERT PRO 100/200	S-M L-2XL	190 - 185 175 - 210	90 - 130 100 - 155	45 - 70 45 - 100
EXPERT 3 PRO, EXPERT PRO 300	S-M L-2XL	160 - 185 175 - 200	80 - 130 100 - 155	55 - 70 55 - 85
EXPERT 5 PRO, EXPERT PRO 500	S-M L-2XL	190 - 185 175 - 210	90 - 130 100 - 155	45 - 70 45 - 100
WIND 1/1 PRO, WIND BLUE 1	S-M L-2XL	190 - 185 175 - 210		45 - 70 45 - 100
WIND 2/2 PRO/4 PRO, WIND BLUE 2/4	S-M L-2XL	190 - 185 175 - 210	90 - 130 100 - 155	45 - 70 45 - 100
WIND 3/3 PRO, WIND BLUE 3	S-M L-2XL	160 - 185 175 - 200	90 - 130 100 - 155	55 - 70 55 - 85
GRAVITY 1	S-M L-2XL	160 - 185 175 - 200	80 - 140 90 - 155	55 - 70 55 - 85
GRAVITY 2	S-M L-2XL		80 - 140 90 - 155	55 - 70 55 - 85
ZERO	XS-M L-2XL	190 - 185 175 - 210	80 - 130 100 - 155	50 - 70 55 - 85
ZERO SIT	XS-M L-2XL		80 - 140 90 - 155	50 - 70 55 - 85
DIELECTRIC 4	S-M L-2XL	190 - 185 175 - 210	90 - 130 100 - 155	45 - 70 45 - 100

H.1

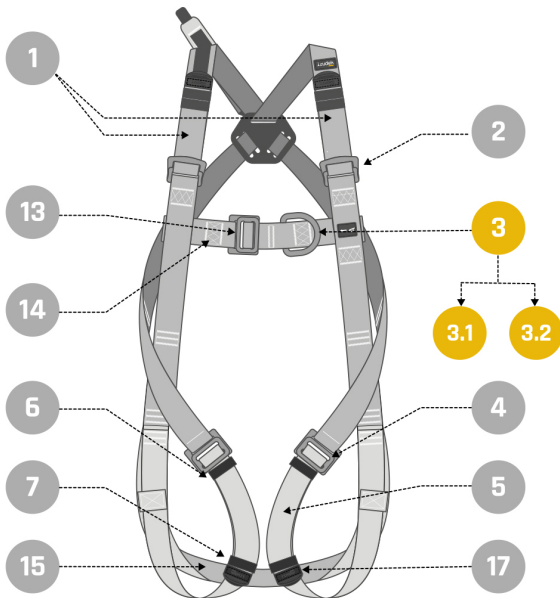

3.1



3.2



ELDU



H.1

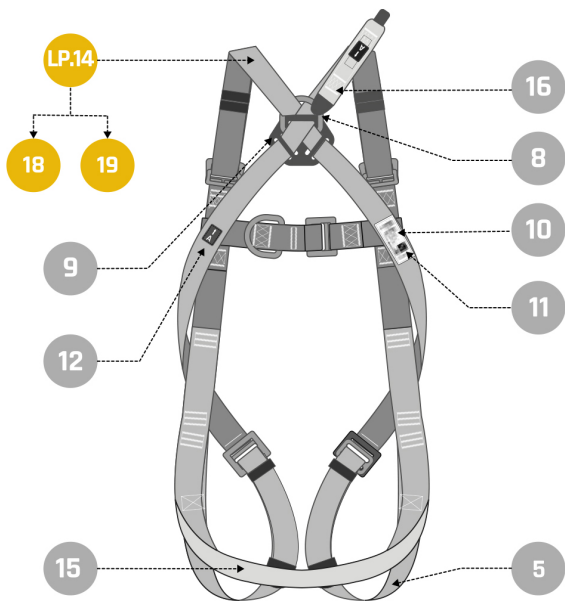

LP.14



18



19



H.2

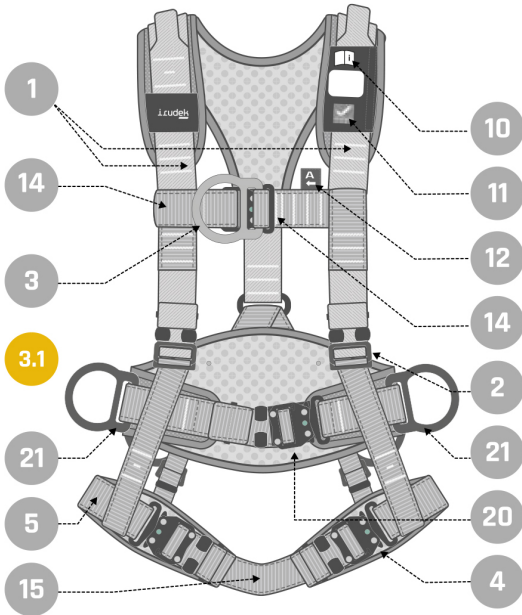

3.1



ELDU



H.2

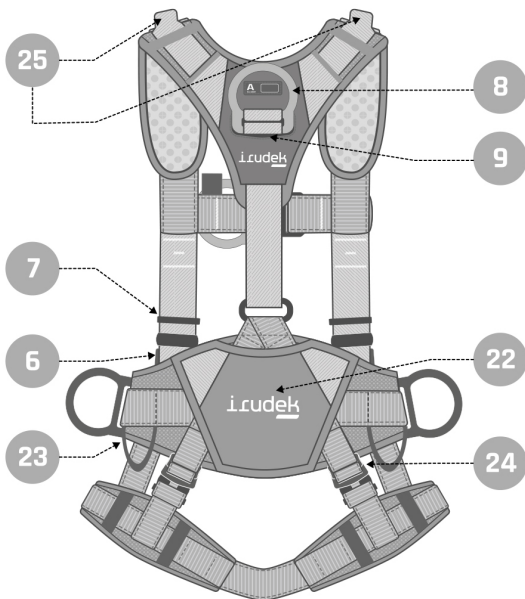

H.3

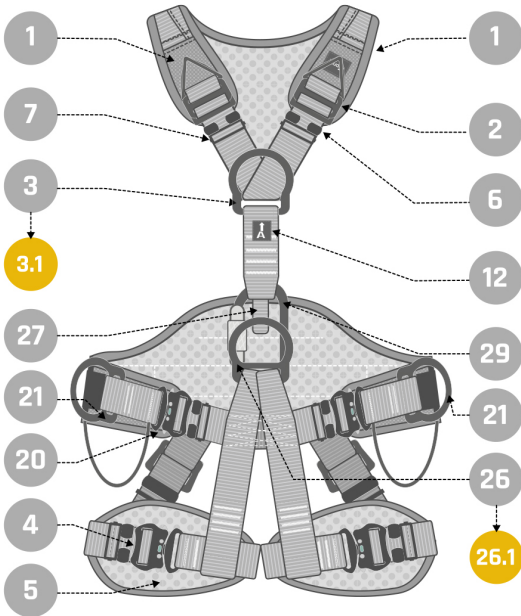

3.1



26.1



ELDU



H.3

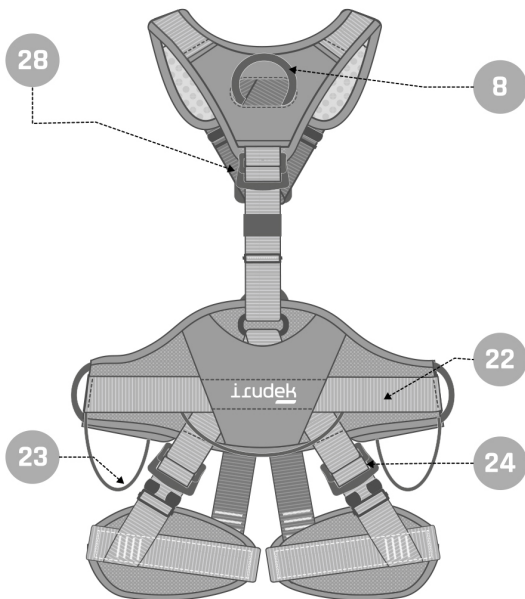

10

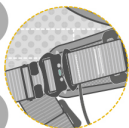

11

1.1



1.2



1.3

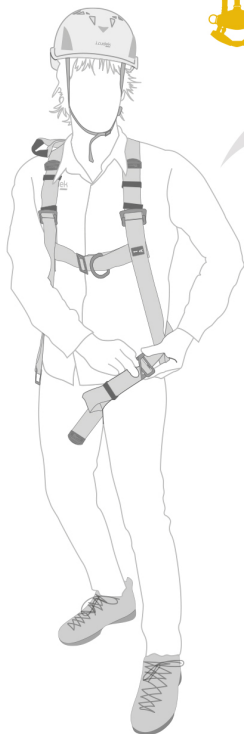

1.4

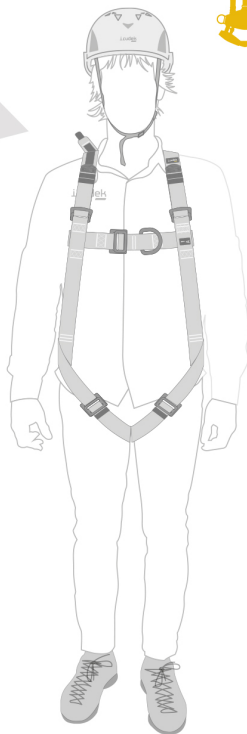

2.1

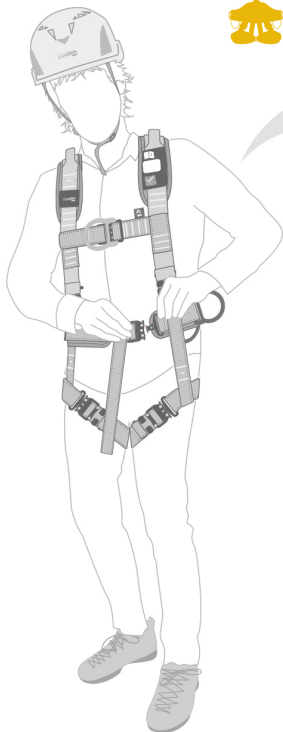

2.2

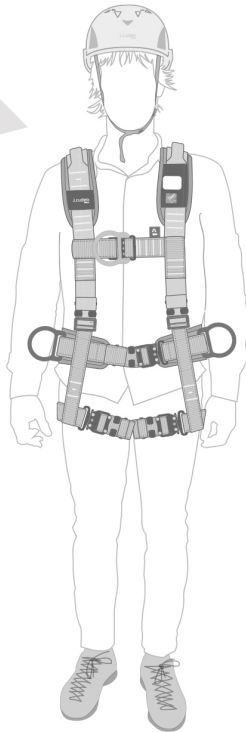

3.1

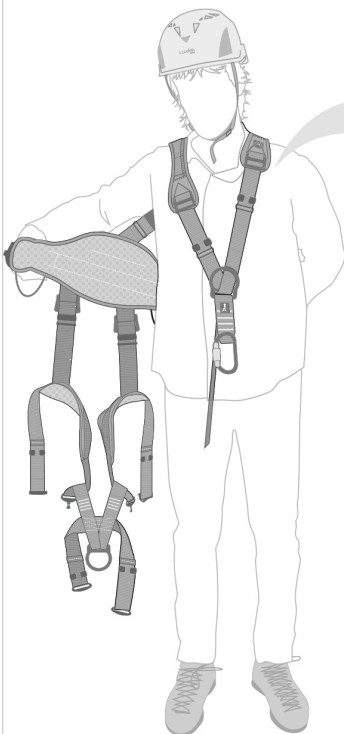

3.2

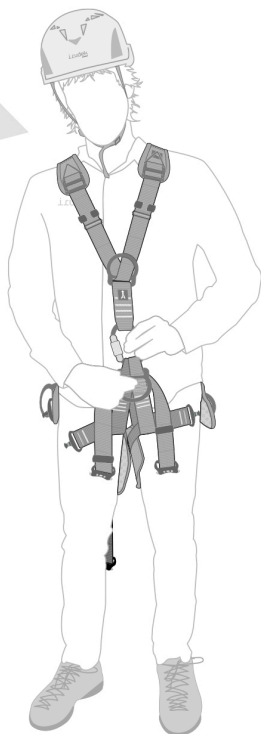

3.3

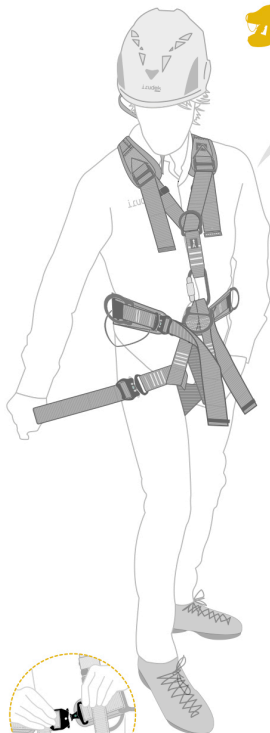

3.4



3.5

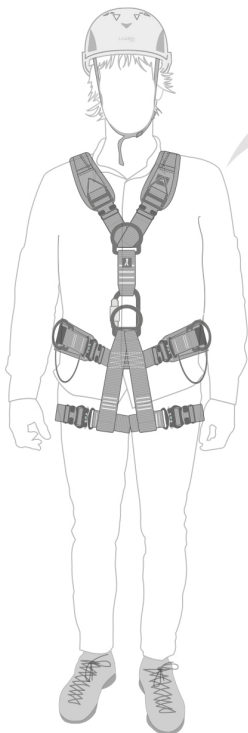

4

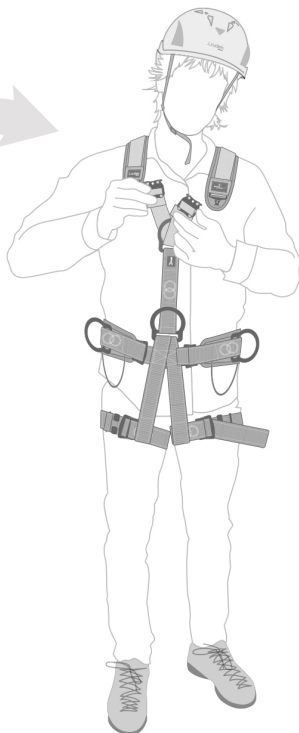

A

1.1

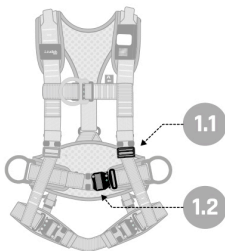
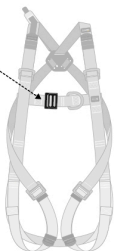

1.1

1.2

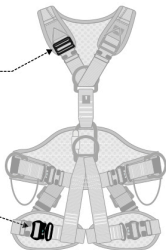

A.1

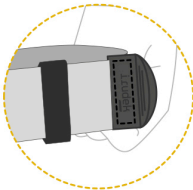
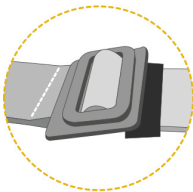
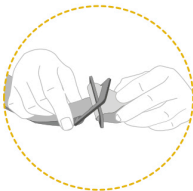

A.2

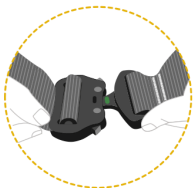

B

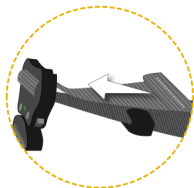
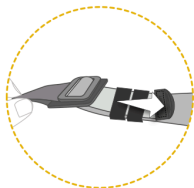

B.1

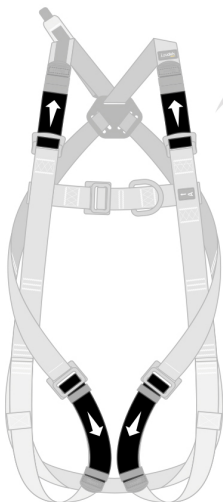

B.2

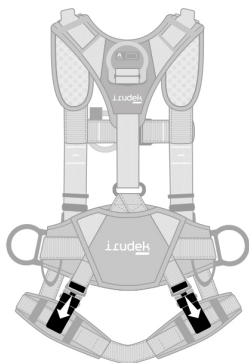
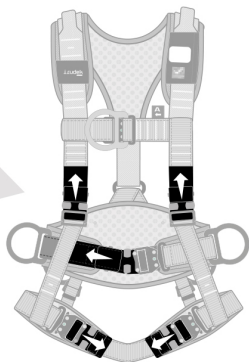

B.3

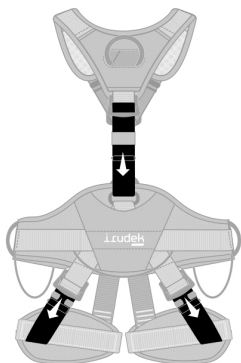
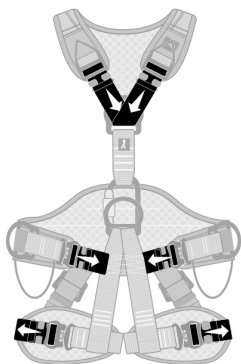

A

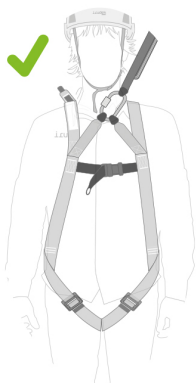

B

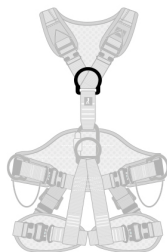

EN 361

C

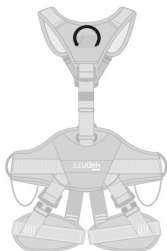
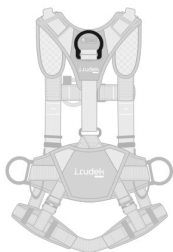

EN 361

D

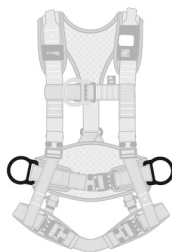

EN 358

E



EN 1497

F

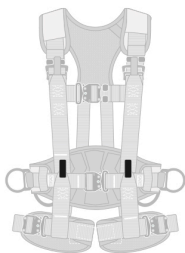
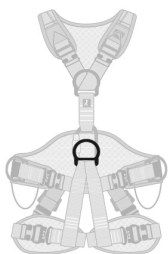

EN 813

G

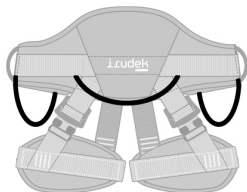
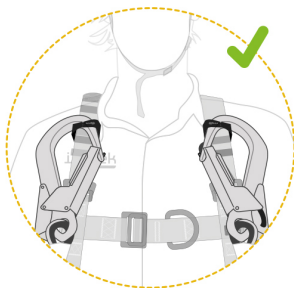

H**5 kg****10 kg****> 10 kg****I**

- Manufacturer
- Fabricante
- Productore
- Producent



- Read the instructions
- Leer las instrucciones
- Leggere le istruzioni
- Leia as instruções
- Przeczytaj instrukcję



- CE, complies with EU Regulation 2016/425
- CE, cumple reglamento EU 2016/425
- CE, è conforme al Regolamento UE 2016/425
- CE, está em conformidade com o Regulamento da UE 2016/425
- CE, jest zgodny z rozporządzeniem UE 2016/425



- Model
- Modelo
- Modello
- Modelo



- Regulations
- Normativa
- Regolamenti
- Regulamentos
- Przepisy



- Lot-serial no.
- N.º lote-série
- Numero di lotto-serie
- Número de série-lote
- Nr partii-serii



- Date of manufacture
- Fecha de fabricación
- Data di produzione
- Data de fabrico
- Data produkcji



- Size
- Talla
- Dimensione
- Tamanho
- Rozmiar



- Maximun load
- Carga máxima
- Carico massimo
- Carga máxima
- Maksymalne obciążenie

$$\text{A/2} + \text{A/2} = \text{A}$$

- Connecting points for fall arrest
- Puntos de anclaje para la detención de caídas
- Punti di ancoraggio per l'arresto delle cadute
- Pontos de ancoragem para retenção de quedas
- Punkty kotwiczące do systemu powstrzymywania spadania



- QR



- Irudeck's App NFC Chip
- Chip NFC para App IruCheck
- App Chip NFC di Irudeck
- Aplicação Irudeck's App NFC Chip
- Aplikacja Irudeck's App NFC Chip

IRUDEK
EXPERT 5 PRO
CE 0161

EN 361:2002
EN 358:2018
EN 813:2008
LOT N° / SERIAL
XX/XXXX
S-M

NAME:



IRUDEK 2000 S.L. 20190, ADUNA - SPAIN

- Labeling example
- Ejemplo de etiquetado
- Esempio di etichettatura
- Exemplo de rotulagem
- Przykład etykietowania

CONTROL SHEET

REFERENCE

BATCH NUMBER, SERIAL NUMBER

YEAR OF MANUFACTURE

DATE OF PURCHASE

DATE OF INITIAL USE

USER NAME

INSPECTION HISTORY

DATE

OBJECTIVE

INSPECTOR
NAME
SIGNATURE

COMMENTS

NEXT INSPECTION DATE

EN

Read the operating instructions carefully before using the harness, train yourself properly, familiarise yourself with it and use it responsibly. Activities at height involve serious risks not outlined in this manual, where each user is responsible for the management of such risks, their safety, their actions and the consequences of these, if you do not assume this or do not understand this manual, do not use the equipment.

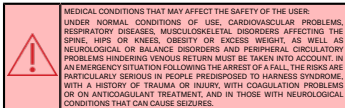

DESCRIPTION

This fall prevention harness is a basic component of a fall prevention system as specified in Standard EN 363:2018.

The use of the harness with a fall arrest subsystem shall be compatible with the instructions for use of each component of the system and with the Standards: EN 353-1:2014+A1:2017, EN 353-2:2024, EN 355:2002, EN 360:2003, EN 362:2004, in combination with anchorages EN 795:2012.

Fall prevention harnesses are personal protection equipment (PPE) to prevent falls from heights and comply with Standard EN 361:2002.

Some fall arrest harnesses are equipped with a positioning belt (EN 358:2018), may also incorporate a seat harness (EN 813:2024) for use in restraint, securing or rope access systems or may incorporate rescue evacuation anchorages (EN 1487:2007).

The Light Plus P1 positioning belt, and the Gravity 2 and Zero Sit seat and positioning harnesses are not a fall arrest harness and their use is restricted to positioning and restraint work.

Seat harnesses and their use is restricted to positioning and restraint work.

IRUDEK harnesses comply with Regulation 2016/425 (EU) on PPE.

The harness is made of PA and PES synthetic fibres. The steel buckles and fasteners have a surface treatment in accordance with EN 363.

The declaration of conformity is available at the following link:

<http://www.irudek.com>

NOMENCLATURE

Types of harnesses: H1 - Light/Light Plus 1, 2, 3, 5 y 14. Expert 1/1 PRO, Expert Pro 50/55. Wind 1/1 PRO, Wind Blue 1. H2 - Light/Light Plus 4 y P1. Expert Pro 100/200, Expert 2/2 PRO/DE. Wind 2/2 PRO, 4/4 PRO, Wind Blue 2/4. Dielectric 4. H3 - Light/Light Plus 11. Expert 3/3 PRO/5 PRO, Expert Pro 300/500, Wind 3/3 PRO, Wind Blue 3. Gravity 1/2.

Description of parts: 1-Shoulder pads, 2-Shoulder pad adjustment loops, 3-Sternal D-rings, 31-External D-rings, A/2 - Light/Light Plus 5 or Gravity 2 PRO, Expert Pro 500, 2,3-External textile A/2 Light/Light Plus 2 loops, 4-Loop loops, 5-Loop loops, 6-Antislip system part, 7-Restraint parts for access/working, 8-Dorsal D-ring, 9-Dorsal plate, 10-Identification label, 11-Irudek NFC ready, 12-A or A/2 anchor point identification, 13-Sternal adjustment loop, 14-Sternal webbing, 15-Subglottal loop, 16-Extension strap, 17-Lap end protection, 18-Evacuation D-ring, 19-Evacuation D-ring extension straps, 20-Belt adjustment buckle, 21-Positioning D-ring, 22-Belt, 23-Portamaterials, 24-LEG height buckles, 25-Evaluation textile ring, 26-Ventral D-ring, 26i-Ventral textile loops on Expert 5 PRO, Expert Pro 500, 27-Check ascender strap, 28-Dorsal buckle, 29, Carabiner, LEDU - Compatible with LEDU hook holder.

USE RESTRICTIONS

- This equipment must be used by one person only.
- The maximum rated weight of each harness is 140 kg, including the material.
- The anchoring point for the fall prevention system must be above the position of the user: The anchoring point must have a minimum static strength of 12 kN (metal) or 18 kN (textile) and comply with the requirements of Standard EN 795:2012.
- On equipment intended for use in a fall arrest system it is essential for safety that the anchorage device or anchorage point is located above the user's position and the work is carried out in such a way as to minimise both the risk of falling and the fall height.
- This personal protection equipment must not be used by individuals with health conditions that can impair their safety during normal use or in emergency conditions.
- This personal protection equipment must only be used by individuals who have received training in its use and are capable of using it safely.
- A fall prevention harness is the only body-worn device that can be used in a fall prevention system.
- Warning: Immobility suspension in a harness for a prolonged period of time can cause injury or even death. It is therefore necessary to minimise this period of immobility suspension.
- When using a work positioning system, the user normally relies on that positioning equipment to maintain stability. Therefore, it is essential to use a back-up system, e.g. a fall arrest system.
- For positioning work, it is essential for safety that the anchorage point used in such a system is above waist height.
- The EN 358 lap belt is not suitable for fall arrest purposes and the lap belt shall not be used if there is a foreseeable risk of the wearer being suspended or exposed to tension on the belt, such as that which would be caused by a fall.
- The EN 358 belt is designed to hold a position while the feet support the load of the worker's weight. It is not designed to support the load of a suspended person's body.
- It is essential for safety that the anchorage device or anchorage point

WEARING AND FASTENING

The harness should be the right size for the user. A harness with straps that are too loose or too tight can restrict user movement, thereby not providing the necessary degree of protection. See the sizes table. Each harness model has specific features and is done by following certain steps. Check the pictograms to find the sequence that corresponds to each model.

Place the harness over the body, ensure that the straps are not twisted and that all the buckles and snap hooks are properly connected.

After placing all the straps, use the buckles to attach the harness to the body. Place the anti-slip system part against the buckle and store the excess strap correctly.

Fall prevention harness (EN 361:2002)

To locate the fall prevention anchoring points on the harness, look for the "A" mark, which should be near the anchoring point. The "A/2" label means that it is necessary to connect two connection points

with the same identification at the same time. It is forbidden to connect the protection system to a single connection point labelled "A/2".

If use is made of the dorsal D ring extension strap along with an energy absorbing lanyard as per EN 355:2002, the maximum total length cannot exceed 2 metres, including the snap hooks and the extension strap.

Positioning belt (EN 358:2018)

Harnesses provided with a positioning belt can be used to keep the user in their working position (positioning) or prevent them from reaching a point from which they can fall (restraint). The lateral positioning D rings should not be used for fall prevention.

The Zero range incorporates a rear textile ring on the back of the belt which is intended to be used as a retention ring; this ring must not be used as a fall arrest device.

Seat harness (EN 813:2024)

The sit harness is used in positioning, restraint or rope access systems. The waist D ring should not be used for fall prevention.

Rescue harness (EN 1487:2007)

The D ring (LP16) on the rescue belt or the textile rescue rings on the shoulders (WB 1, 2, 3 and 4) are used exclusively to connect to rescue equipment during a rescue operation. They should not be used for fall prevention. If textile rings (WB range) are used, a rescue belt (Boomer) must be fastened.

Suspension test

Before using the harness, the user should carry out a suspension test in a safe place to ensure that the harness size is appropriate, the fit is correct and that it is sufficiently comfortable for the expected working conditions.

Do not use this harness if it does not fit properly.

CHECKS BEFORE USE

Prior to use, a visual and functional inspection of its components must be carried out by the user, verifying that they do not show signs of deterioration, excessive wear, corrosion, abrasion, degradation due to UV radiation, cuts and incoherent use. Special attention should be paid to straps, seams, anchorage rings, buckles and adjustment elements.

If any defects, anomalies or damage are found in the personal protection equipment that entail a loss of protection, it must be removed from use.

CHECKS DURING USE

While using the equipment, pay special attention to any hazardous circumstances that may affect equipment performance and user safety, including the following:

- The labelling on the safety components.
- Accidental contact with sharp edges.
- Various types of damage, such as cuts, abrasion and/or corrosion.
- The negative effect of weather conditions.
- "Pendulum" falls.
- Effects of extreme temperatures.
- Effects after contact with chemical products.
- Electrical conductivity.
- It is essential that all fasteners and fittings are checked regularly.

WARRANTY

This product has a 3-year warranty that covers manufacturing and raw material defects. The warranty does not cover wear, corrosion or damage caused by storage, transport or improper or intensive use.

The warranty application must be submitted along with the purchase receipt. If a manufacturing defect is found, IRUDEK agrees to repair, replace or refund the product for an amount that does not exceed the price stated in the product invoice.

WASTE MANAGEMENT

Products without electrical components: dispose of the product safely at the end of its useful life. Separate textiles, plastics and metal materials as far as possible for environmental management.

Electrical or electronic products / with batteries: This product contains electrical components or batteries and must be disposed of with household waste. Please hand it over to an authorised waste collector or consult www.irudek.com for proper disposal.



USEFUL LIFE

The estimated useful life of textile equipment is 12 years from the date of manufacture (2 years of storage and 10 years of use). Metal equipment has an unlimited useful life.

The following factors can reduce the product's useful life: intensive use, contact with chemical substances, especially aggressive environments, exposure to extreme temperatures, exposure to ultraviolet rays, abrasion, cuts, strong impacts, improper use, transport and/or maintenance.

TRANSPORT

This personal protection equipment must be transported in packaging that protects it against humidity and any mechanical, chemical and/or thermal damage.

STORAGE

This personal protection system must be stored in a package with plenty of room in a dry place, protected against sunlight, ultraviolet rays, dust, sharp objects, extreme temperatures and aggressive substances.

REQUIREMENTS

Prior to the use of the equipment, a rescue plan has to be established in order to be able to execute it in case of emergency.

Do not make any changes or add any elements to the equipment without prior written authorisation from the manufacturer.

The equipment must not be used outside its scope of limitations or for any purpose other than its intended purpose.

Make sure that the equipment components are compatible with the system it is assembled to. Make sure that all the elements are appropriate for the proposed application. It is forbidden to use the protection system if the operation of an individual component is affected by or interferes with the operation of another component. Perform a periodic inspection of the connections and adjustments of the components to ensure that they do not come loose accidentally.

If any wear or damage is detected or there are any doubts as to safe conditions of use, this personal protection equipment should be removed from use immediately. It must not be used again until an authorised individual presents a written confirmation that it is in suitable condition to be used.

If the equipment has prevented a fall, it should be removed from service.

Before each use, for safety purposes it is essential to verify the minimum distance of free space required under the user's feet to avoid colliding with the ground or any other obstacle in the event of a fall. Detailed information regarding the minimum requirements of free space can be found in the instructions of the corresponding fall prevention system components.

If the product is resold outside the original country of destination, the reseller must provide instructions of use, maintenance, periodic inspection and repair in the language of the country where the equipment will be used.

MAINTENANCE INSTRUCTIONS

Visual inspection

Users should perform a visual and functional inspection of the equipment before using it.

If the equipment has undergone unusual or extraordinary conditions, a special inspection should be carried out by the manufacturer or a competent person authorised by the manufacturer.

At least every 12 months, a thorough periodic overhaul must be carried out by the manufacturer or a competent person authorised by the manufacturer, in strict accordance with IRUDEK's periodic overhaul procedures. The safety of the users depends on the continued efficiency and durability of the equipment. The periodic inspection must be certified according to the requirements of EN 365:2004, determining the validity of the certificate and the date of the next inspection.

The product marking must be legible.

Any pertinent observations must be entered in the equipment inspection certificate.

If any defects, anomalies or damage are found in the personal protection equipment that entail a loss of protection, it must be removed from use.

Cleaning

This personal protection equipment must be cleaned without causing any damage to the materials used for its manufacture or to the user. The cleaning procedure must be followed strictly. Clean textile and plastic materials (belts, ropes or cloth) or a brush. Do not use any type of abrasive material. To clean the equipment thoroughly, wash it by hand at a temperature between 30 and 40°C, using neutral soap. Use a moist cloth for the metal parts. If the equipment gets wet due to use or cleaning, let it dry naturally in a well-ventilated place, away from direct heat or chemical compounds.

The disinfection process shall be carried out in the same way as the deep cleaning process.

Repair

The equipment must only be repaired by the manufacturer or a person authorised to do so and following the procedures established by the manufacturer. Instructions for repair will be provided in the official languages of the country where the equipment is put to use.

CONTROL SHEET

The control sheet should be completed before the equipment is delivered for its first use.

All the information about the personal protection equipment (name, serial number, date of purchase and date of first use, user name, periodic inspection and repair log and next periodic inspection date) must be entered in the equipment's control sheet.

The sheet must be completed exclusively by the person responsible for the protection equipment.

InCheck

The InCheck application is used for easy, effective control of fall prevention equipment. Its use is recommended to trace these products, thereby replacing the Control Sheet.

NOTIFIED BODY

Notified body which carried out the EU-type examination: AITEK, Carreters Banyeres, 03801 Alcoy, Spain (Notified Body number 0161) and Notified Body involved in the production control process: AITEK, Carreters Banyeres, 03801 Alcoy, Spain (Notified Body number 0161)

TRANSLATIONS: EXPLANATORY NOTE

The translation of all documents originally written in Spanish is done by an external translator and is provided as part of an information service to the global community. Inaccuracies may arise as a result of language restrictions and translation errors. IRUDEK does not verify the accuracy of translations made by third parties and therefore assumes no liability whatsoever in relation to any disputes and/or claims that may arise as a result of errors, omissions or ambiguities in the translated material contained herein. Any person or body relying on such translated material does so at his or her own risk and responsibility. In case of doubt or dispute as to the accuracy of the translated text, the English language equivalent shall prevail. If you wish to report an error or inaccuracy in the translation, we invite you to write to us at info@irudek.com

ES

Lea atentamente las instrucciones de uso antes de utilizar el arnés, fórmese adecuadamente, familiarícese con el y haga un uso responsable. Las actividades en altura conllevan riesgos graves no reflejados en este manual, donde cada usuario es responsable de la gestión de dichos riesgos, su seguridad, sus actos y las consecuencias de éstos, si no lo asume así o no contiene este manual, no utilice el equipo.



CONDICIONES MÉDICAS QUE PUEDEN AFECTAR LA SEGURIDAD DEL USUARIO.
EN CONDICIONES NORMALES DE USO, DEBEN TENERSE EN CUENTA LOS PROBLEMAS CARDIOVASCULARES, LAS ENFERMEDADES RESPIRATORIAS, LOS TRASTORNOS MUSCULOESQUELÉTICOS QUE AFECTEN A LA COLUMNA VERTEBRAL, LAS OPALES O LAS RODILLAS, LA OBESIDAD O EL EXCESO DE PESO, ASÍ COMO LOS TRASTORNOS NEUROLÓGICOS O DEL EQUILIBRIO Y LOS PROBLEMAS CIRCULATORIOS PERIFÉRICOS QUE DIFICULTEN EL RETORNO VENOSO. EN UNA SITUACIÓN DE EMERGENCIA TRAS LA DETECCIÓN DE UNA CAÍDA, LOS RIESGOS SON ESPECIALMENTE GRANES EN PERSONAS PREDISPUESTAS AL SÍNDROME DEL ARNÉS, CON ANTECEDENTES DE TRAUMATISMOS O LESIONES, CON PROBLEMAS DE COAGULACIÓN O EN TRATAMIENTO ANTICOAGULANTE, Y EN AQUELLAS QUE PADEZCAN ENFERMEDADES NEUROLÓGICAS SUSCEPTIBLES DE PROVOCAR CRISIS.

DESCRIPCIÓN

El arnés anticaidas es un componente básico del sistema anticaidas conforme a la Norma EN 363:2018. La utilización del arnés con un subistema anticaidas debe ser compatible con las instrucciones de utilización de cada componente del sistema y con las Normas: EN 363-1:2014-A1:2017, EN 365-2:2004, EN 365:2002, EN 360:2023, EN 362:2004, en combinación con anclajes EN 795:2012.

Los arneses anticaidas son equipamientos de protección individual (EPI) contra las caídas de altura y están en conformidad con la norma EN 361:2002.

Algunos arneses anticaidas están equipados con cinturón de posicionamiento (EN 368:2018), pueden incorporar también un arnés de asiento (EN 813:2024) para ser utilizados en los sistemas de sujeción, retención o acceso mediante cuerda o pueden incorporar anclajes de evacuación para salvamento (EN 1497:2007).

El cinturón de posicionamiento Light Plus P1, y los arneses de asiento y posicionamiento Gravity 2 y Zero Sit no son un arnés anticaidas y su uso se restringe al posicionamiento y trabajo en retención.

Los arneses de asiento y su uso se restringe al posicionamiento y trabajo en retención.

Los arneses IRUDEK están conformes al Reglamento UE 2016/425 relativo a los EPI's.

El arnés está fabricado con fibras sintéticas de PA y PES. Las hebillas de acero y los elementos de fijación están un tratamiento superficial conforme a la norma EN 362.

La declaración de conformidad está disponible en el siguiente enlace:

<http://www.irudek.com>

NOMENCLATURA

Tipos de arneses H1 - Light/Light Plus 1, 2, 3, 5 y 4. Export 1/ PRO, Export Pro 50/55, Wind 1/ PRO, Wind Blue 1. H2 - Light/Light Plus 4 y P1. Export Pro 100/200, Export 2/2 PRO/ ELD, Wind 2/ PRO, 4/4 PRO, Wind Blue 2/4, Dielectric 4, H3 - Light/Light Plus 11. Export 3 PRO/5 PRO, Export Pro 300/500, Wind 3/ PRO, Wind Blue 3, Gravity 1/2.

Descripción de las partes: -Hombreras, 2-Hebillas de ajuste de las hombreras, 3-Anilla D externa, 31-Anilla D interna, A/2 Light/Light Plus 5 o Export 4 PRO, Export Pro 500, 32-Anillas textil externa A/2 Light/Light Plus 2, 4-Hebillas de ajuste de las perneras, 5-Perneras, 6-Pieza antislip system, 7-Piezas de sujeción para sobredondeo de cinta, 8-Anilla D dorsal, 9-Placa dorsal, 10-Etiqueta identificativa, 11-In-Check NFC ready, 12-Identificación del punto de anclaje A o A/2, 13-Hebillas de ajuste externa, 14-Cinta externa, 15-Banda subglútila, 16-Cinta de extensión, 17- Protección extremo de las cintas, 18-Anilla D de evacuación, 19-Cintas de extensión de la anilla D de evacuación, 20-Hebillas de ajuste del cinturón, 21-Anilla D para posicionamiento, 22-Cinturón, 23-Portamaterials, 24-Hebillas para altura de perneras, 25- Anilla textil de evacuación, 26-Anilla D ventral, 261-Anillas textiles ventral en Export 5 PRO, Export Pro 500, 27-Cinta para bloqueador de pecho, 28-Hebillas dorsal, 29, Mosquetón, ELDU- Compatible con portaganchos ELDU.

LIMITACIONES DE USO

- El equipo se debe atribuir individualmente a una persona.
- La carga nominal máxima de los arneses es de 140 kg, incluyendo el material.
- Se recomienda que el punto de anclaje donde se fijará el sistema anticaidas esté por encima del usuario. Este punto de anclaje debe tener una resistencia estática mínima de 12 kN (metal) o 18 kN (textil) y ha de estar en conformidad con los requisitos de la Norma EN 795:2012.
- En equipos previstos para uso en sistema anticaidas es esencial para la seguridad que el dispositivo de anclaje o el punto de anclaje está situado por encima de la posición del usuario y el trabajo se lleve a cabo de forma que se minimicen tanto el riesgo de caída como la altura de caída.
- El equipo de protección individual no debe ser usado por aquellas personas cuyo estado de salud pueda afectar a la seguridad del usuario en condiciones de uso normal o en caso de emergencia.
- El equipo de protección individual sólo debe ser usado por una persona formada y competente en su uso regular.
- Un arnés anticaidas es el único dispositivo de presión del cuerpo aceptable que se puede usar en un sistema anticaidas.
- Advertencia: la suspensión inmóvil en un arnés durante un período prolongado puede causar traumatismos inmóvil.
- Cuando se utilice un sistema de posicionamiento de trabajo, el usuario normalmente depende de ese equipo de posicionamiento para mantener la estabilidad; por lo tanto, es esencial usar un sistema de respaldo, por ejemplo, un sistema anticaidas.
- Para los trabajos de posicionamiento, es esencial para la seguridad que el punto de anclaje utilizado en ese sistema esté por encima de la altura de la cintura.
- El cinturón EN 368 de cintura no es adecuado para fines de detención de caídas y no se ha de utilizar en combinación con el punto de anclaje de cintura, o en caso de que el usuario quedo expuesto a una tensión sobre ese cinturón, como por ejemplo la que provocaría una caída.
- El cinturón EN 368 está diseñado para mantener una tensión, mientras que los pies mantienen la carga del peso del trabajador, no está diseñado para soportar la carga del cuerpo de una persona en suspensión.
- Es esencial para la seguridad que el dispositivo de anclaje o el punto

COLOCACIÓN Y ANCLAJE

Se debe utilizar un arnés de talla apropiada. Un arnés con cintas demasiado flojas o apretadas puede limitar el movimiento del usuario y no proporcionar un nivel óptimo de protección. Ver tabla de tallas.

Cada modelo de arnés tiene unas características determinadas y una secuencia de colocación concreta, consulte en los pictogramas la secuencia a la que corresponde su modelo.

Colóquese el arnés sobre el cuerpo comprobando que las cintas no quedan giradas y, de tal manera, que todas las hebillas y mosquetones queden adecuadamente conectados. Una vez colocado todas las cintas han de ajustarse a la talla del usuario mediante las hebillas. Sitúe la pieza antislip sistema pegada a la hebilla y gárrala correctamente a la cintura sobrate.

Arneses anticaidas (EN 361:2002)

Para localizar los puntos de anclaje anticaidas en el arnés, se ha de buscar marca "A", la cual debe estar situada cerca del punto de anclaje. La identificación "A/2", indica que es necesario conectar a la vez dos puntos de conexión con la misma identificación. Está prohibido conectar el sistema de protección a un único punto de conexión que está identificado con "A/2".

En caso de utilizar la cinta de extensión de la anilla D dorsal, junto con un elemento de amarre con absorbente EN365:2002, la longitud máxima de ese conjunto no ha de superar los 2 metros incluidos los mosquetones y la cinta de extensión.

Cinturón de posicionamiento (EN368:2018)

Los arneses equipados con un cinturón de posicionamiento pueden utilizarse para mantener al usuario en posición en su punto de trabajo (posicionamiento) o para impedir que alcance un punto desde donde pueda producirse una caída (retención). Las anillas D laterales de posicionamiento no deben utilizarse como anticaidas.

En la gama Zero se incorpora en la parte posterior del cinturón una anilla textil trasera destinada a ser utilizada como anilla para retención, esta anilla no debe utilizarse como anticaidas.

Arneses de asiento (EN 813:2024)

Los arneses de asiento están destinados a ser utilizados en los sistemas de sujeción, retención o acceso mediante cuerda. La anilla D ventral no debe utilizarse como anticaidas.

Arneses de salvamento (EN 1497:2007)

La anilla D (LP14) situada en la cinta de evacuación o las anillas textiles de evacuación de hombres (WB 1, 2, 3 y 4), son sólo para conexión a equipos de rescate durante una operación de salvamento. No debe

utilizarse como anticáidas. En el caso de las anillas textiles (gama WB), debe acoplarse una cinta de evacuación (Boomer).

Prueba de suspensión

Antes de la utilización, el usuario debería realizar un ensayo de suspensión en un lugar seguro para cerciorarse de que el arnés es de la talla correcta, de que el ajuste es suficiente y de que proporciona un nivel de comodidad aceptable para las condiciones de uso previstas.

No utilice este arnés en caso de un ajuste incorrecto.

COMPROBACIONES ANTES DEL USO

Previo a la utilización hay que realizar una revisión visual y funcional de sus componentes por parte del usuario, verificando que no presentan rasgos de deterioro, desgaste excesivo, corrosión, abrasiones, degradación por radiación UV, cortes e incorrecciones de uso. Se debe prestar especial atención a las cintas, costuras, anillas de anchilla, hebillas y elementos de regulación.

Retirar del uso ante cualquier defecto, anomalía o daño apreciado en el equipo de protección individual utilizado que, a su juicio, pueda entrañar una pérdida de su eficacia protectora.

COMPROBACIONES DURANTE EL USO

Durante el uso del equipo es necesario prestar especial atención a las circunstancias peligrosas que pueden afectar al comportamiento del equipo y a la seguridad del usuario, y en particular:

- Cualquier tipo de rotulación en elementos de seguridad.
- Contacto accidental sobre bordes cortantes.
- Distintos deterioros, como cortes, abrasión y/o corrosión.
- Influencia negativa de agentes químicos.
- Caídas de tipo "pendulo".
- Influencia a temperaturas extremas.
- Efectos tras contacto con productos químicos.
- Conductividad eléctrica.
- Es esencial comprobar regularmente todos los elementos de fijación y ajuste.

GARANTÍA

La garantía de este producto es de 3 años, limitada a defectos de fabricación y de materias primas. No cubre el deterioro, la corrosión o los daños provocados por un almacenamiento, transporte o uso indebido o intensivo.

La solicitud de garantía deberá estar acompañada del justificante de compra. En caso de que se determine como defecto de fabricación, IRUDEK se compromete a reparar, sustituir o abonar el producto, sin sobrepasar en ningún caso el precio de factura del producto.

GESTIÓN DE RESIDUOS

Productos sin componentes eléctricos: elimine el producto de forma segura al final de su vida útil. Separe, en la medida de lo posible, los materiales textiles, plásticos y metálicos para su gestión ambiental.

Productos eléctricos o electrónicos / con pilas o baterías: Este producto contiene componentes eléctricos o baterías y no debe desecharse con residuos domésticos. Entréguelo a un gestor autorizado o consulte www.irudek.com para su correcta gestión.



VIDA ÚTIL

La vida útil estimada de los equipos textiles es de 12 años a partir de la fecha de fabricación (2 años de almacenamiento y 10 años de utilización). Los equipos metálicos tienen una vida útil ilimitada.

Los siguientes factores pueden reducir la vida útil del producto: uso intensivo, contacto con sustancias químicas, ambientes especialmente agresivos, exposición a temperaturas extremas, exposición a los rayos ultravioleta, abrasión, cortes, fuertes impactos, o una mala utilización, transporte y/o mantenimiento.

TRANSPORTE

El equipo de protección individual debe ser transportado en un embalaje que lo proteja contra la humedad o daños mecánicos, químicos y/o térmicos.

ALMACENAMIENTO

El equipo de protección individual debe ser almacenado en un embalaje homologado, en un lugar seco, ventilado, protegido contra la luz solar, rayos ultravioleta, polvo, objetos con bordes cortantes, temperaturas extremas y sustancias agresivas.

OBSECUACIONES

Antes de la utilización del equipo, se ha de establecer un plan de rescate para poder ejecutarlo en caso de emergencia.

No realizar alteraciones o adiciones al equipo sin el previo consentimiento por escrito del fabricante.

El equipo no debe ser utilizado fuera de sus limitaciones, o para otro propósito distinto del previsto.

Asegurar la compatibilidad de los elementos de un equipo cuando se monten en un sistema. Asegurándose que todos los artículos son apropiados para la aplicación propuesta. Está prohibido usar el sistema de protección en el que el funcionamiento de un elemento individual se vea afectado por o interfiere con la función de otro. Revisar periódicamente las conexiones y el ajuste de los componentes para evitar su desconexión accidental.

En caso de detectar deterioros o cualquier duda sobre su estado para una utilización segura, el equipo de protección individual debe ser retirado del uso inmediatamente. No debe ser usado otra vez hasta que una persona competente confirme por escrito si es aceptable hacerlo.

En caso de que haya parado una caída, el equipo debe ser retirado del uso.

Es esencial para la seguridad verificar el espacio libre mínimo requerido por debajo de los pies del usuario en el lugar de trabajo antes de cada uso, para que en caso de caída no haya colisión con el suelo u otro obstáculo en la trayectoria de la caída. Los detalles de espacio libre mínimo exigido se encuentran en las instrucciones de uso de los componentes respectivos del sistema anticáidas.

Si el producto es revendido fuera del país original de destino, el rivendador debe proporcionar instrucciones de uso, mantenimiento, revisión periódica y de reparación en el idioma del país donde se vaya a utilizar el equipo.

INSTRUCCIONES DE MANTENIMIENTO

Revisión visual

Se debe realizar una revisión visual y funcional, por parte del usuario, previo a la utilización.

Se deberá realizar una revisión especial por parte del fabricante o persona competente autorizada por el fabricante, cuando el equipo ha sido sometido a condiciones especiales o extraordinarias.

Ai menos cada 12 meses, ha de realizarse una revisión periódica en profundidad, efectuada por el fabricante o una persona competente autorizada por el fabricante, siguiendo estrictamente los procedimientos para la revisión periódica de IRUDEK. La seguridad de los usuarios depende de la continua eficacia y durabilidad del equipo. La revisión periódica se ha de certificar según los requisitos de la norma EN365:2004, determinando la validez del certificado y la fecha de la siguiente revisión.

Se debe comprobar la legibilidad del marcado del producto.

Las observaciones deberán recogerse en el certificado de revisión del equipo.

Retirar del uso ante cualquier defecto, anomalía o daño apreciado en el equipo de protección individual utilizado que, a su juicio, pueda entrañar una pérdida de su eficacia protectora.

Limpieza

El equipo de protección individual debe ser limpiado de forma que no cause efectos adversos en los materiales utilizados en la fabricación del equipo, o al usuario. El procedimiento de limpieza ha de cumplirse estrictamente. Para materiales textiles y de plástico (cintas, cuerdas) limpiar con un trapo de algodón o un cepillo. No utilizar ningún material abrasivo. Para una limpieza profunda, lavar el equipo a mano a una temperatura entre 30°C y 40°C utilizando un jabón neutro. Para las partes metálicas, utilizar un trapo húmedo. Si el equipo se moja, ya sea por el uso o debido a la limpieza, se debe dejar secar de forma natural, en un lugar ventilado y oscuro, alejado del calor directo y compuestos químicos.

El proceso de desinfección se realizará de la misma manera que el de limpieza profunda.

Reparación

El equipo debe ser reparado únicamente por el fabricante o una persona autorizada para este fin, siguiendo los procedimientos establecidos por el fabricante. Se suministrarán instrucciones para la reparación en las lenguas oficiales del país donde el equipo sea puesto en servicio.

FICHA DE CONTROL

La ficha de control debe ser rellenada antes de la primera entrega del equipo para su empleo.

Toda la información referente al equipo de protección individual (nombre, número de serie, fecha de compra y fecha de primera puesta en servicio, nombre de usuario, historial de las revisiones periódicas y reparaciones, y próxima fecha para la revisión periódica) debe estar anotado en la ficha de control del equipo.

La ficha debe ser rellenada únicamente por el responsable del equipo de protección.

IruCheck

La aplicación IruCheck permite, de una forma efectiva y ágil, llevar el control de los equipos anticáidas. Se recomienda su utilización para la trazabilidad de estos dispositivos, sustituyendo la Ficha de Control.

ORGANISMO NOTIFICADO

Organismo notificado que ha efectuado el examen UE de tipo: ATXEX, Carretera Banyeres, 03801 Alcoy, España (Organismo notificado número 0161) organismo notificado que interviene en la fase de control de la producción: ATXEX, Carretera Banyeres, 03801 Alcoy, España (Organismo notificado número 0161)

TRADUCCIONES: NOTA ALARATORIA

La traducción de todos los documentos redactados originalmente en castellano se realiza con un traductor externo y se proporciona como parte de un servicio de información a la comunidad mundial. Pueden surgir inexactitudes como resultado de las restricciones propias del idioma y de errores de traducción. IRUDEK no verifica la exactitud de las traducciones realizadas por terceros y, por lo tanto, no asume ninguna tipo de responsabilidad en relación con disputas y/o reclamaciones que pudiesen surgir como consecuencia de errores, omisiones o ambigüedades en el material traducido que aquí se incluye. Cualquier persona u organismo que se base en dicho material traducido, lo hace bajo su propia responsabilidad y riesgo. En caso de duda o de litigio respecto de la exactitud del texto traducido, prevalecerá la versión equivalente en idioma castellano. Si desea informar de un error o una inexactitud en la traducción, le invitamos a que nos escriba a info@irudek.com

IT

Leggere attentamente le istruzioni per l'uso prima di utilizzare l'imbracatura, formarsi adeguatamente, familiarizzare con il dispositivo e utilizzarlo in modo responsabile. Le attività in quota comportano gravi rischi, non descritti nel presente manuale, per cui ogni utente è responsabile della gestione di tali rischi, della propria sicurezza, delle proprie azioni e delle conseguenze che ne derivano; se non si assume tale responsabilità o non si comprende il presente manuale, non utilizzare l'attrezzatura.

CONDIZIONI MEDICHE CHE POSSONO COMPROMETTERE LA SICUREZZA DELL'UTENTE:

IN CONDIZIONI NORMALI DI UTILIZZO, OCCORRE TENERE CONTO DI PROBLEMI CARDIOVASCOLARI, MALATTIE RESPIRATORIE, DISTURBI MUSCOLO-SKELETRICI A CARICO DELLA COLONNA VERTEBRALE, DELLE ANCHE O DELLE GINOCCHIA, OBESITÀ O SOVRAPPESO, NONCHÉ DISTURBI NEUROLOGICI O DELL'EQUILIBRIO E PROBLEMI CIRCOLATORI PERIFERICI CHE OSTACOLANO IL RITORNO VENOSO IN UNA SITUAZIONE DI EMERGENZA DOPO L'ARRESTO DI UNA CADUTA, I RISCHI SONO PARTICOLARMENTE GRAVI NELLE PERSONE PREDISPOSTE ALLA SINDROME DA IMBRACATURA, CON UNANIMITÀ DI TRAUMI O LESIONI, CON PROBLEMI DI COAGULAZIONE O IN TRATTAMENTO CON ANTICOAGULANTI, E IN QUELLE CON PATOLOGIE NEUROLOGICHE CHE POSSONO CAUSARE CONVULSIONI.

DESCRIZIONE

L'imbracatura anticaduta è un componente di base del sistema di arresto caduta secondo la norma EN 363:2018.

L'uso dell'imbracatura con un sottosistema anticaduta deve essere compatibile con le istruzioni per l'uso di ciascun componente del sistema e con le norme EN 263:2014-A3:2017, EN 353-2:2024, EN 355:2002, EN 360:2023, EN 362:2004, in combinazione con gli ancoraggi EN 795:2012.

Le imbracature anticaduta sono dispositivi di protezione individuale (DPI) contro le cadute dall'alto e sono conformi alla norma EN 361:2002.

Alcune imbracature anticaduta sono dotate di una cintura di posizionamento (EN 358:2018), possono incorporare anche un'imbracatura di sicurezza (EN 813:2024) per l'uso in sistemi di trattenuta, di sicurezza o di accesso con funi o possono incorporare ancoraggi per l'evacuazione di soccorso (EN 1497:2007).

La cintura di posizionamento Light Plus P1 e le imbracature di posizionamento e di seduta Gravity 2 e Zero Sit non sono imbracature anticaduta e il loro uso è limitato ai lavori di posizionamento e trattamento.

Le imbracature per sedili e il loro uso sono limitati al lavoro di posizionamento e trattamento.

Le imbracature IRUDEK sono conformi al Regolamento UE 2016/425 in materia di DPI.

L'imbracatura è realizzata in fibre sintetiche PA e PES. Le fibbie e le chiusure in acciaio hanno un trattamento superficiale conforme alla norma EN 362.

La dichiarazione di conformità è disponibile al seguente link:

<http://www.irudek.com>

NOMENCLATURA

Tipi di imbracature: H1 - Light/Light Plus 1, 2, 2, 3, 5 y 14, Expert 1/1 PRO, Expert Pro 50/55, Wind 1/1 PRO, Wind 1/1 H2 - Light/Light Plus 4 y 11, Expert Pro 100/200, Expert 2/2 PRO/DE, Wind 2/2 PRO, 4/4 PRO, Wind Blue 2/4, Expert 1/1 H3 - Light/Light Plus 11, Expert 3 PRO/S PRO, Expert Pro 300/300, Wind 3/3 PRO, Wind Blue 3, Gravity 1/2.

2-Anelli stermini in tessuto A/2 Light/Light Plus 2, 4-Anelli per le gambe, 5-Anelli per le gambe, 6-Parte del sistema anticaduta, 7-Particolari di trattenimento per la funzione in eccesso, 8-Anello a D dorsale, 9-Piasta dorsale, 10-Etichetta di identificazione, 11-IniCheck NFC ready, 12-Identificazione del punto di ancoraggio A o Z, 13-Anello di regolazione sterminale, 14-Fettuccia sterminale, 15-Cinghia sottostante, 16-Cinghia di estensione, 17-Protezione dell'estremità del rastro, 18-Anello di evacuazione a D, 19-Estensione dell'anello di evacuazione a D, 20-Fibbia di regolazione della cintura, 21-Anello di posizionamento a D, 22-Cintura, 23-Portamateriali, 24-Fibbie per l'altezza delle gambe, 25-Anello tessile di evacuazione, 26-Anelli di estensione a D, 26.1-Anelli tessili centrali su Expert 3 PRO, Expert Pro 500, 27-Cintura di risalita sul petto, 28-Fibbia dorsale, 29, Moschettone, ELDU- Compatibile con il portagancio ELDU.

LIMITAZIONI D'USO

- Il dispositivo deve essere attribuito individualmente a una persona.
- Il carico massimo nominale delle imbracature è di 140 kg, materiale compreso.
- Si raccomanda che il punto di ancoraggio del sistema anticaduta si trovi al di sopra dell'operatore. Questo punto di ancoraggio deve avere una resistenza statica minima di 12 kN (metallo) o 18 kN (tessile) e deve essere conforme ai requisiti della norma EN 795:2012.
- Sulle attrezzature destinate all'uso in un sistema anticaduta è essenziale per la sicurezza che il dispositivo o il punto di ancoraggio sia situato al di sopra della posizione dell'utente e che il lavoro sia eseguito in modo da ridurre al minimo sia il rischio di caduta che l'altezza di caduta.
- I dispositivi di protezione individuale non devono essere utilizzati da coloro il cui stato di salute può influire sulla sicurezza dell'operatore in normali condizioni d'uso o in caso di emergenza.
- I dispositivi di protezione individuale devono essere utilizzati solo da una persona addestrata e competente per un uso sicuro.
- L'imbracatura anticaduta è l'unico dispositivo di trattenimento del corpo accettabile che può essere utilizzato in un sistema di arresto caduta.
- Attenzione: la sospensione immobile in un'imbracatura per un periodo di tempo prolungato può causare lesioni o addirittura la morte. È quindi necessario ridurre al minimo questo periodo di sospensione immobile.
- Quando si utilizza un sistema di posizionamento sul lavoro, l'utente normalmente si affida a tale attrezzatura per mantenere la stabilità; pertanto, è essenziale utilizzare un sistema di back-up, ad esempio un sistema anticaduta.
- Per i lavori di posizionamento, è essenziale per la sicurezza che il punto di ancoraggio utilizzato in tale sistema sia al di sopra dell'altezza della vita.
- La cintura subaddominale EN 358 non è adatta per l'arresto di caduta e non deve essere utilizzata se esiste il rischio di lesione all'utilizzatore sia sospeso o esposto a tensioni sulla cintura, come quelle causate da una caduta.
- La cintura EN 358 è progettata per mantenere una posizione mentre i piedi sostengono il carico del peso del lavoratore, non è progettata per sostenere il carico del corpo di una persona sospesa.
- Per la sicurezza è essenziale che il dispositivo di ancoraggio o il punto di ancoraggio

POSIZIONAMENTO E ANCORAGGIO

È necessario utilizzare un'imbracatura di dimensioni adeguate. Un'imbracatura con cinghie troppo larghe o troppo strette può limitare i movimenti di chi la indossa e non fornire un livello di protezione ottimale. Consultare la tabella delle taglie.

Ogni modello di imbracatura presenta determinate caratteristiche e una specifica sequenza di installazione, controllare i pittogrammi per verificare la sequenza relativa al proprio modello.

Posizionare l'imbracatura sul corpo assicurandosi che le cinghie non siano attorcigliate e che tutte le fibbie e i moschettini siano collegati correttamente.

Una volta posizionata, usare le fibbie per regolare le cinghie in base alla taglie dell'operatore. Posizionare la parte dell'antislip sistema attaccata alla fibbia e riporre correttamente la cinghia in eccesso.

Imbracatura anticaduta (EN 361:2002)

Per individuare i punti di ancoraggio anticaduta sull'imbracatura, cercare il contrassegno "A", che deve essere posizionato vicino al punto di ancoraggio. L'identificativo "A/2" indica che due punti di collegamento con lo stesso identificativo devono essere collegati contemporaneamente. È vietato collegare il sistema di protezione a un unico punto di collegamento identificato con "A/2".

Se si utilizza la cinghia di prolungamento per attacco dorsale con anello a D insieme a un cordino con dissipatore EN365:2002, la lunghezza massima di questo insieme non deve essere superiore a 2 metri inclusi i moschettini e la cinghia di prolungamento.

Cintura di posizionamento (E368:2018)

Le imbracature dotate di cintura di posizionamento possono essere utilizzate per mantenere l'operatore in posizione nel proprio punto di lavoro (posizionamento) o per impedire che raggiunga un punto da cui potrebbe verificarsi una caduta (trattenimento). Gli anelli a D laterali di posizionamento non devono essere utilizzati come linea di vita.

La gamma Zero incorpora un anello posteriore in tessuto sul retro della cintura, che deve essere utilizzato come anello di ritenzione; questo anello non deve essere utilizzato come dispositivo anticaduta.

Imbracatura del sedile (EN 813:2004)

L'imbracatura di seduta è destinata all'uso in sistemi di fissaggio, trattenimento o accesso con funi. L'anello a D ventrale non deve essere utilizzato come linea di vita.

Imbracatura di salvataggio (EN 1497:2007)

L'anello a D (LPI4) situato nella cinghia di evacuazione o le asole di evacuazione in tessuto per le spalle (WB 1, 2, 3 e 4) sono solo per il collegamento delle attrezzature di soccorso durante un'operazione di salvataggio. Non deve essere utilizzato come linea di vita. Nel caso di asole in tessuto (gamma WB), è necessario collegare una cinghia di evacuazione (Boomer).

Prova di sospensione

Prima dell'uso, l'operatore deve eseguire una prova di sospensione in un luogo sicuro per assicurarsi che l'imbracatura sia della taglia corretta, che la vestibilità sia sufficiente e che fornisca un livello di comfort accettabile per le condizioni d'uso previste.

Non utilizzare questa imbracatura in caso di vestibilità non idonea.

CONTROLLI PRIMA DELL'USO

Prima dell'uso, l'utilizzatore deve effettuare un'ispezione visiva e funzionale dei suoi componenti, verificando che non presentino segni di deterioramento, usura eccessiva, corrosione, abrasioni, degrado dovuto ai raggi UV, tagli e uso scorretto. Particolare attenzione va prestata a cinghie, cuciture, anelli di ancoraggio, fibbie ed elementi di regolazione.

Rimuovere dall'uso i dispositivi di protezione individuale utilizzati che presentano difetti, anomalie o danni che, a proprio avviso, possono comportare la perdita della loro efficacia protettiva.

CONTROLLI DURANTE L'USO

Durante l'uso del dispositivo è necessario prestare particolare attenzione alle circostanze pericolose che possono influire sul comportamento del dispositivo e sulla sicurezza dell'operatore, in particolare:

- Qualsiasi scricchiolio su elementi di sicurezza.
- Contatto accidentale con spigoli vivi.
- Diversi deterioramenti, come tagli, abrasioni e/o corrosione.
- Influenza negativa di agenti climatici.
- Cadute di tipo "effetto pendolo".
- Influenza a temperature estreme.
- Effetti dopo il contatto con prodotti chimici.
- Conducibilità elettrica.
- È essenziale che tutti i dispositivi di fissaggio e i raccordi siano controllati regolarmente.

GARANZIA

La garanzia per questo prodotto è di 3 anni, limitata ai difetti di fabbricazione e alle materie prime. Non copre il deterioramento, la corrosione e i danni causati da conservazione, trasporto o uso impropri o intensivi.

La richiesta di garanzia deve essere accompagnata dalla prova di acquisto. In caso di difetti di fabbricazione, IRUDEK si impegna a riparare, sostituire o rimborsare il prodotto nei limiti del prezzo indicato in fattura.

GESTIONE DEI RIFIUTI

Prodotti senza componenti elettrici: smaltire il prodotto in modo sicuro ai termini della sua vita utile. Separare il più possibile i materiali tessili, plastici e metallici per la gestione ambientale.

Prodotti elettrici o elettronici / con batterie: Questo prodotto contiene componenti elettrici o batterie e non deve essere smaltito con i rifiuti domestici. Consegnarlo a un raccoglitore di rifiuti autorizzato o consultare www.irudek.com per un corretto smaltimento.



VITA UTILE

La vita utile stimata delle attrezzature tessili è di 12 anni dalla data di produzione (2 anni di stoccaggio e 10 anni di utilizzo). Le attrezzature metalliche hanno una durata illimitata.

I seguenti fattori possono ridurre la vita utile del prodotto: uso intensivo, contatto con sostanze chimiche, ambienti particolarmente aggressivi, esposizione a temperature estreme, esposizione ai raggi ultravioletti, abrasione, tagli, fori, urti, oppure uso, trasporto e/o manutenzione impropri.

TRASPORTO

I dispositivi di protezione individuale devono essere trasportati in un imballaggio che li protegga dall'umidità o da danni meccanici, chimici e/o termici.

CONSERVAZIONE

I dispositivi di protezione individuale devono essere conservati in imballaggi sfusi, in un luogo asciutto e ventilato, al riparo da luce solare, raggi ultravioletti, polvere, oggetti taglienti, temperature estreme e sostanze aggressive.

OBBLIGHI

Prima di utilizzare l'attrezzatura, è necessario stabilire un piano di salvataggio per poterlo eseguire in caso di emergenza.

Non apportare modifiche o aggiunte al dispositivo senza il previo consenso scritto del produttore.

Il dispositivo non deve essere utilizzato al di fuori dei suoi limiti o per scopi diversi da quelli previsti. Garantire la compatibilità degli elementi del dispositivo quando vengono assemblati in un sistema. Garantire che tutti gli articoli siano appropriati per l'applicazione prevista. È vietato utilizzare il sistema di protezione quando il funzionamento di un singolo elemento è influenzato o interferisce con il funzionamento di un altro. Controllare periodicamente i collegamenti e la regolazione dei componenti per evitare scollamenti accidentali.

In caso di danni o di dubbi sulle condizioni di sicurezza, i dispositivi di protezione individuale devono essere immediatamente ritirati dall'uso. Non possono essere riutilizzati fino a quando una persona competente ne certifichi l'idoneità per iscritto.

In caso di arresto di una caduta, il dispositivo deve essere rimosso dall'uso.

È essenziale per la sicurezza verificare la distanza minima necessaria sotto i piedi dell'operatore sul posto di lavoro prima di ogni utilizzo, in modo che in caso di caduta non si verifichi un urto con il terreno o con altri ostacoli sulla traiettoria della caduta. I dettagli sulla distanza minima richiesta sono riportati nelle Istruzioni per l'uso dei rispettivi componenti del sistema di arresto caduta.

Se il prodotto viene rivenduto al di fuori dei paesi di destinazione originale, il rivenditore deve fornire le Istruzioni per l'uso, la manutenzione, l'assistenza e la riparazione nella lingua del paese in cui il dispositivo verrà utilizzato.

ISTRUZIONI PER LA MANUTENZIONE

Ispezione visiva

L'operatore deve effettuare un'ispezione visiva e funzionale prima dell'uso.

Se il dispositivo è stato sottoposto a condizioni speciali o straordinarie, è necessario sottoporlo a una revisione speciale da parte del produttore o di una persona competente autorizzata dal produttore.

Almeno ogni 12 mesi deve essere effettuata una revisione periodica completa da parte del produttore o di una persona competente autorizzata dal produttore, in stretta conformità con le procedure di revisione periodica IRUDEK. La sicurezza degli utenti dipende dalla continua efficienza e durata dell'apparecchiatura. L'ispezione periodica deve essere certificata secondo i requisiti della norma EN365:2004, determinando la validità del certificato e la data dell'ispezione successiva.

È necessario verificare la leggibilità della marcatura del prodotto.

Le osservazioni devono essere incluse nel certificato di ispezione del dispositivo.

Rimuovere dall'uso i dispositivi di protezione individuale utilizzati che presentano difetti, anomalie o danni che, a proprio avviso, possono comportare la perdita della loro efficacia protettiva.

Pulizia

I dispositivi di protezione individuale devono essere puliti in modo da non causare effetti negativi sui materiali utilizzati per la loro fabbricazione o all'operatore. È necessario seguire la procedura di pulizia rigorosamente. Pulire i materiali tessili e plastici (cinghie, corde) con un panno di cotone o una spazzola.

Non utilizzare materiali abrasivi. Per una pulizia profonda, lavare i dispositivi a mano a una temperatura compresa tra 30 °C e 40 °C utilizzando un sapone neutro. Per le parti metalliche, utilizzare un panno umido. Se il dispositivo si bagna durante l'uso o la pulizia, è necessario lasciarlo asciugare naturalmente in un luogo ventilato e buio, lontano dal calore diretto e da composti chimici.

Il processo di disinfezione deve essere eseguito allo stesso modo del processo di pulizia profonda.

Riparazione

Il dispositivo deve essere riparato solo ed esclusivamente dal fabbricante o da una persona autorizzata, in conformità con le procedure stabilite dal fabbricante. Le istruzioni per la riparazione saranno fornite nei *manuale ufficiali del paese* in cui il dispositivo viene messo in servizio.

SCHEDA DI CONTROLLO

La scheda di controllo deve essere compilata previamente alla prima consegna del dispositivo per l'uso. Tutte le informazioni relative ai dispositivi di protezione individuale (nome, numero di serie, data di acquisto e data della prima messa in servizio, nome operatore, cronologia delle revisioni e riparazioni periodiche, e data della successiva revisione periodica) devono essere indicate nella scheda di controllo dei dispositivi.

La scheda deve essere compilata solo dal responsabile dei dispositivi di protezione.

InuCheck

L'applicazione InuCheck consente di eseguire un controllo agile ed efficace dei dispositivi anticaduta. Il suo utilizzo è consigliato per la tracciabilità di questi dispositivi, in sostituzione della scheda di controllo.

ORGANISMO NOTIFICATO

Organismo notificato che ha effettuato l'esame di tipo UE: AITEF, Carretera Banyeres, 03801 Aljofar, Spagna (Organismo Notificato numero 0161) e Organismo Notificato coinvolto nella fase di controllo della produzione: AITEF, Carretera Banyeres, 03801 Aljofar, Spagna (Organismo Notificato numero 0161)

TRADUZIONI NOTA ESPLICATIVA

La traduzione di tutti i documenti scritti originariamente in spagnolo viene effettuata da un traduttore esterno e viene fornita come parte di un servizio di informazione alla comunità globale. Le imprecisioni possono derivare da restrizioni linguistiche e da errori di traduzione. IRUDEK non verifica l'accuratezza delle traduzioni effettuate da terzi e pertanto non si assume alcuna responsabilità in relazione a eventuali controversie o reclami che potrebbero sorgere a causa di errori, omissioni o ambiguità nel materiale tradotto con/contro il presente documento. Qualsiasi persona o ente che faccia affidamento su tale materiale tradotto lo fa a proprio rischio e responsabilità. In caso di dubbi o controversie sull'accuratezza del testo tradotto, prevarrà l'equivalente in lingua inglese. Se desiderate segnalare un errore o un'impressione nella traduzione, vi invitiamo a scrivere all'indirizzo info@irudek.com

PL

Przed użyciem urządzeń należy uważnie przeczytać instrukcję obsługi, przejść odpowiednią szkolenie, zapoznać się z urządzeniem i używać go w sposób odpowiedzialny. Czynności wykonywane na wysokości włączy się z poważnymi zagrożeniami, których nie opisano w niniejszej instrukcji, a każdy użytkownik jest odpowiedzialny za zarządzanie takimi zagrożeniami, swoje bezpieczeństwo, swoje działania i ich konsekwencje, jeśli nie przyjmiesz tego do wiadomości lub nie rozumiesz niniejszej instrukcji, nie używaj sprzętu.

WARUNKI MEDYCZNE, KTÓRE MOGĄ WPYWAĆ NA BEZPIECZESTWO UŻYTKOWNIKA.	
	W NORMALNYCH WARUNKACH UŻYTKOWNIKA NIEMAJĄ WIĄZĄC POD UWAGĘ PROBLEMY SERCOWO-NACZYNIOWE, CHOROBY UKŁADU ODECHOWEGO, ZABURZENIA MIĘŚNIOWO-SKELETOWE WYPYAJĄCE NA KROGOSŁUP, BIODRA LUB KOLANA, OTYŻCIE LUB NADWAGĘ, A TAKŻE ZABURZENIA NEUROLOGICZNE LUB ZABURZENIA RÓWNOWAGI ORAZ PROBLEMY Z KRAŻENIEM KRWI WOBOWYMNĄ UTRODNIAJĄCE POWROT ZŁYŻY, W SYTUACJI AWARYJNEJ PO ZATRZYMANIU UPADKU RYZYKIO JEŚĆ SZCZEGÓLNIE PÓŹNĄ U OSÓB PRĘDYPONOWNYCH DO ZESPÓŁU UPRZEŻY Z HISTORIA PRACUJĄC W OBRAZEM, Z PROBLEMAMI Z KRZEPNIEM LUB LEZCZONYCH PRZEDCIĄKARZEPKOWO, A TAKŻE U OSÓB Z CHOROZAMI NEUROLOGICZNYMI, KTÓRE MOGĄ POWODOWAĆ DRGAŃKI.

OPIS

Urządź chroniąca przed upadkiem z wysokości jest podstawowym elementem systemu chroniącego przed upadkiem z wysokości zgodnie z normą EN 363:2018.

Używanie urządzeń z podsystemem powstrzymywania spadania musi być zgodne z instrukcjami użytkownika każdego elementu systemu oraz z normami: EN 363:2014+A1:2017, EN 363:2024, EN 365:2002, EN 360:2023, EN 362:2004, w połączeniu z urządzeniami kotwiczącymi EN 795:2012.

Urządź chroniąca przed upadkiem z wysokości jest sprzętem ochrony indywidualnej (SOI) chroniącym przed upadkiem z wysokości i spełnia wymagania normy EN 363:2018.

Niektóre urządzenie zabezpieczające przed upadkiem z wysokości są wyposażone w pas pozycjonujący (EN 368:2018), mogą również zawierać urządzenie zabezpieczające (EN 813:2024) do użycia w systemach przetrzymywania, zabezpieczanie lub dostępu linowego lub mogą zawierać punkty kotwienia do ewakuacji ratowniczej (EN 1497:2007).

Pas pozycjonujący Light Plus P1 oraz urządzenie do śledzenia i pozycjonowania Gravity 2 i Zero Sit nie są urządzeniami zabezpieczającymi przed upadkiem z wysokości, a ich użycie jest ograniczone do prac związanych z pozycjonowaniem i przetrzymywaniem.

Szaki bezpieczeństwa w ich użyciu są ograniczone do pozycjonowania i przetrzymywania.

Urządź firmy IRUDEK są zgodne z rozporządzeniem (UE) 2016/425 w sprawie środków ochrony indywidualnej.

Urządź wykonana jest z włókien syntetycznych z PES. Stalowe klamry i zapiecia zostały poddane obrotowe powiazaniowej zgodnej z normą EN 362.

Deklaracja zgodności dostępna jest pod następującym linkiem:

<http://www.irudek.com>

NAZEWNICZNO

Rodzaje szkielety H1 - Light/Light Plus 1, 2, 3, 5 y 14. Expert 1/PRO, Expert Pro 90/155, Wind 1/1 PRO, Wind Blue 1. H2 - Light/Light Plus 4 y P1. Expert Pro 100/200, Expert 3/2 PRO/DE, Wind 2/2 PRO/1, 4/4 PRO, Wind Blue 2/4. Diabetic 4. H3 - Light/Light Plus 11. Expert 3 PRO/5 PRO, Expert Pro 300/500. Wind 3/3 PRO, Wind Blue 3. Gravity 1/2.

Opis części: 1-Produkt naramienny, 2-Pętle regulacyjne produkt naramienny, 3-Wewnętrzny D-ring, 3.1-Zewnętrzny D-ring, 4-2 Light/Light Plus 1 do Expert 1 PRO, Expert Pro 500, 3.2-pętle z materiału tekstylnego A/2 Light/Light Plus 2, 4-pętle na nogi, 6-pętle na nogi, 6-część systemu antyodprężającego, 7-część przetrzymująca nadmiar tężni, 8-grzbietowy D-ring, 9-5-płyta grzbietowa, 10-etykieta identyfikacyjna, 11-InuCheck NFC ready, 12-identyfikacja punktu kotwienia A lub A2, 13-pętle regulacji wewnętrznej, 14-taśma wewnętrzna, 15-Pas podbrzuszy, 16-Pas nadbrzuszy, 17-Obrotowa korbica tężni, 18-Pierścien ewakuacyjny D, 19-Pas przedłużający pierścienia ewakuacyjnego D, 20-

Klamra regulacyjna pasa, 21-Pierścien pozycjonujący D, 22-Pas, 23-Portamateriały, 24-Klamry wykończone 20, 25-Pierścien tekstylny ewakuacyjny, 26-Pierścien środkowy D, 26.1-Pętle tekstylne środkowe w Expert 5 PRO, Expert Pro 500, 27-Pasek wykiarki pierskowej, 28-Klamra grzbietowa, 29. Karabinek, ELDU - Kompatybilny z uchwytem halka ELDU.

OGRAŃCZENIA UŻYTKOWNIKA

- Sprząt może być przypisany tylko do jednej osoby.
- Maksymalne obciążenie znamionowe urządzeń wynosi 140 kg łącznie z materiałem.
- Zaleca się, aby punkt assekurowy, w którym zostanie zamocowany system chroniący przed upadkiem, być mocniejszy niż punkt użytkownika. Ten punkt assekurowy musi mieć minimalną wytrzymałość statyczną wynoszącą 12 kN (metal) lub 18 kN (tekstyl) i musi spełniać wymagania normy EN 795:2012.
- W przypadku sprzętu przeznaczanego do stosowania w systemie zabezpieczającym przed upadkiem z wysokości kluczowe znaczenie dla bezpieczeństwa ma, aby urządzenie kotwiczące lub punkt kotwienia znajdowały się powyżej pozycji użytkownika, a praca była wykonywana w taki sposób, aby minimalizować zarowno ryzyko upadku, jak i szok upadku.
- Sprząt ochrony indywidualnej nie powinien być używany przez osoby, których stan zdrowia może mieć wpływ na bezpieczeństwo użytkownika w normalnych warunkach użytkowania lub w sytuacji zagrożenia.
- Sprząt ochrony indywidualnej powinien być używany wyłącznie przez osobę przeszkoloną i wykwalifikowaną w zakresie bezpiecznego użytkowania tego sprzętu.
- Urządź chroniący przed upadkiem z wysokości jest jednym dopuszczalnym urządzeniem utrzymującym ciało, które może być używane w systemie chroniącym przed upadkiem z wysokości.
- Ostrzeżenie: Nieulochona zawieszanie w uprząży przed przystąpieniem do pracy może spowodować obrażenia, a nawet śmierć. Dlatego konieczne jest minimalizowanie czasu ekspozycji na nieulochone zawieszanie.
- Podczas korzystania z systemu pozycjonowania podczas pracy, użytkownik zyskuje pełną na sprężenie pozycjonującym, aby utrzymać stabilność; dlatego ważne jest, aby używać systemu zapasowego, np. systemu zabezpieczającego przed upadkiem.
- W przypadku pozycjonowania, za względów bezpieczeństwa istotne jest, aby punkt kotwienia stosowany w takim systemie znajdował się powyżej wysokości pasa.
- Pas bidrowny zgodnie z normą EN 368 nie nadaje się do zapobiegania upadkom z wysokości i nie powinien być używany do przetrzymywania ciała. Jeśli zostanie używany, użytkownik zostanie zawieszony lub narazony na nagrzanie pasa, takie jak w przypadku upadku z wysokości.
- Pas EN 368 jest przeznaczony do utrzymywania pozycji; podczas gdy stosowany ciężar pracownika, nie jest on przeznaczony do utrzymywania ciężaru ciała własnej osoby.
- Dla bezpieczeństwa istotne jest, aby urządzenie kotwiczące lub punkt kotwienia

ZAKŁADANIE I KOTWICZENIE UPRZEŻY

Należy używać uprząży o odpowiednim rozmiarze. Uprząż z pasami, które są zbyt luźne lub zbyt ciasne, może ograniczyć ruchy użytkownika i nie zapewnić optymalnej ochrony. Zbacz tabecze rozmiarów.

Każdy model uprząży ma określone cechy i określoną kolejność czynności zakładania. Należy sprawdzić na piktoqramach kolejność odpowiadającą danemu modelowi.

Założyć uprząż na ciało i sprawdzić, czy pasy nie są skrócone oraz czy wszystkie klamry i karabinki są prawidłowo zapięte.

Po założeniu uprząży należy dopasować wszystkie pasy do rozmiaru użytkownika za pomocą klamier. Zależy element systemu antyodprężającego tak, aby był przyciśnięty do klamry, i schować w odpowiedni sposób wystającą część pasa.

Urządź chroniąca przed upadkiem z wysokości (EN 363:2018)

Aby zlokalizować na uprząży punkt assekurowy chroniący przed upadkiem, należy odzyskać znak „A” znajdujący się przy punkcie assekurowym. Znak „A/2” oznacza, że należy zapisać ze sobą dwa punkty zapiecia posiadające to samo oznaczenie. Nie wolno wznosić systemu assekurowego do pojedynczego punktu zapiecia oznaczonego jako „A/2”.

Jeśli używany jest pas przedłużający klamry zaczepowej grzbietowej wraz z linką i amortyzatorem EN 365:2002, maksymalna długość całkowita nie może przekraczać 2 metrów, łącznie z karabinkami i pasem do przedłużającego.

Pas do ustalania pozycji (EN 368:2018)

Urządź wyposażone w pas do ustalania pozycji lub może być używane w celu podparcia użytkownika w miejscu pracy (ustalenie pozycji) w celu uniemożliwienia mu odseparowania do punktu, z którego mógłby nastąpić upadek (utrzymanie pozycji). Boczne klamry zaczepowe do ustalania pozycji nie mogą być używane jako zabezpieczenie przed upadkiem.

Seria Zero zawiera tylko pierścien tekstylny z tyłu pasa, który jest przeznaczony do użycia jako pierścien otworowy; pierścien ten nie może być używany jako zabezpieczenie przed upadkiem.

Pasy bezpieczeństwa (EN 813:2024).

Urządź bidrowna jest przeznaczona do stosowania w systemach podparcia, utrzymywania pozycji lub linowych. Klamra zaczepowa brzusna nie może być używana jako zabezpieczenie przed upadkiem.

Urządź ratownicza (EN 1497:2007)

Klamra zaczepowa (LP14) umożliwia wyciągnięcie na pasie ratowniczym lub naramienne tekstylnej klamry ratunkowej (WB 2, 3 i 4) służącej do wypinania do sprzętu ratowniczego podczas akcji ratowniczej. Nie należy używać klamry ratowniczej do zabezpieczania przed upadkiem. W przypadku klamry tekstylnej (seria WB) należy wpiąć w nie pas ratunkowy (Boomer).

Próba zwalnia

Przed użyciem uprząży powinien przeprowadzić próbę zwalnia w bezpiecznym miejscu, aby upewnić się, że urządź ma właściwy rozmiar, że jest właściwie dopasowana oraz że zapewnia wygodę w zamierzonych warunkach użytkowania.

Nie należy używać uprząży, jeżeli nie jest właściwie dopasowana.

ŚRODKI OSTROŻNOŚCI PRZED UŻYTKOWANIEM

Przed użyciem użytkownik musi przeprowadzić wizualną i funkcjonalną kontrolę elementów, sprawdzając, czy nie wykazują one oznak zużycia, nadmiernej zużycia, korozji, otarć, degradacji spowodowanej promieniowaniem UV, przecięć i nieprawidłowego użytkowania. Szczegółowy używać należy zwrócić na paski, szwy, pierścienia mocujące, klamry i elementy regulacyjne.

Nie należy używać sprzętu ochrony indywidualnej w przypadku stwierdzenia jakiegokolwiek wady, nieprawidłowości lub uszkodzenia, które zdaniem użytkownika może wpłynąć na jego bezpieczeństwo.

ŚRODKI OSTROŻNOŚCI PODCZAS UŻYTKOWNIKA

Podczas użytkowania sprzętu należy zwrócić szczególną uwagę na niebezpieczne okoliczności, które mogą mieć wpływ na zachowanie sprzętu i bezpieczeństwo użytkownika, w szczególności:

- Wszelkie kontakty na elementach bezpieczeństwa.
- Przejawy choroby z ostrymi kwadratami.
- Używanie, tak jak czynienia, ścieranie lub korozja.
- Niekładowanie wplyw praktycznych atmosferycznych.
- Upadek wadlowy.
- Wpływ skrajnych temperatur.

- Kontakt z substancjami chemicznymi.
- Przewodność elektryczna.
- Niebezpieczne jest regularne sprawdzanie wszystkich elementów złącznych i mocowań.

GWARANCJA

Gwarancja na produkt wynosi 3 lata i jest ograniczona do wad fabrycznych oraz wad surowców. Gwarancja nie obejmuje pogorszenia stanu sprzętu, korozji i uszkodzeń spowodowanych niewłaściwym lub intensywnym przechowywaniem, transportem lub użytkowaniem.

Do rozszycenia gwarancyjnego należy dołączyć dowód zakupu. W przypadku stwierdzenia wady fabrycznej firma IRUDEK zobowiązuje się do naprawy lub wymiany produktu lub zapłaty kwoty, która nie może w żadnym przypadku przekroczyć ceny produktu wskazanej w fakturze.

ZARZĄDZANIE ODPADAMI

Produkty bez komponentów elektrycznych: pozbądź się produktu w bezpieczny sposób po zakończeniu jego okresu użytkowania. W miarę możliwości oddzielaj plastik, tworzywa sztuczne i metale w celu zarządzania środowiskiem.

Produkty elektryczne lub elektroniczne / z bateriami: Ten produkt zawiera komponenty elektryczne lub baterie i nie może być wyrzucony wraz z odpadami domowymi. Należy przekazać go autoryzowanemu odbiorcy odpadów lub skorzystać się z www.irudek.com w celu prawidłowej utylizacji.

**OKRES UŻYTKOWANIA SPRZĘTU**

Szacowany okres użytkowania sprzętu tekstylnego wynosi 12 lat od daty produkcji (2 lata przechowywania i 10 lat użytkowania). Sprzęt metalowy ma nieograniczony okres użytkowania.

Następujące czynniki mogą skrócić okres użytkowania produktu: intensywne użytkowanie, kontakt z substancjami chemicznymi lub szczególnie zrywnymi środkami czyszczącymi, ekspozycja na skrajne temperatury, ekspozycja na promieniowanie ultrafioletowe, ścieranie, przecięcia, silne uderzenia lub niewłaściwe użytkowanie, niewłaściwy transport bądź niewłaściana konserwacja.

TRANSPORT

Sprzęt ochrony indywidualnej należy przewozić w opakowaniu chroniącym przed wilgocią lub uszkodzeniami mechanicznymi, chemicznymi lub termicznymi.

PRZECHOWYWANIE SPRZĘTU

Sprzęt ochrony indywidualnej należy przechowywać w opakowaniu luźnym, w miejscu suchym, przewietrzonym, chronionym przed światłem słonecznym, promieniowaniem ultrafioletowym, kurzem, przedmiotami o ostrych krawędziach, skrajnymi temperaturami i żrącymi substancjami.

OBOWIĄZKI

Przed użyciem sprzętu należy opracować plan ratunkowy, aby móc go zrealizować w nagłych wypadkach. Nie wolno dokonywać zmian lub zerówek w sprzęcie bez uprzedniej pisemnej zgody producenta.

Sprzęt nie może być używany poza zakresem jego ograniczeń użytkowania lub do celów niezgodnych z jego przeznaczeniem.

Należy zapewnić kompatybilność elementów sprzętu podczas ich montażu w systemie. Należy upewnić się, że wszystkie elementy są odpowiednio do zamierzonego zastosowania. Nie wolno stosować systemu zastawki, w którym działaniem danego elementu skutkuje działanie innego elementu. Należy regularnie sprawdzać zapadki i regulację elementów, aby uniknąć ich przypadkowego odpięcia.

W przypadku stwierdzenia uszkodzenia lub jakichkolwiek wątpliwości co do bezpieczeństwa użytkowania należy natychmiast zaprzęść użytkownika sprzętu ochrony indywidualnej. Nie wolno używać go ponownie, dopóki wykwalfikowana osoba nie potwierdzi na piśmie, że jest to możliwe.

Jżeli sprzęt doprowadził do zatrzymania upadku, należy wycofać go z użytkowania.

W celu zapewnienia bezpieczeństwa należy przed każdym użyciem sprawdzić wymagany minimalny odstęp pod stopami użytkownika w miejscu pracy, aby w razie upadku użytkownik nie uderzył w podłogę lub inną przeszkodę na drodze upadku. Szczegółowe informacje odnośnie do wymagań dotyczących minimalnego odstępu znajdują się w instrukcjach obsługi odpowiednich elementów systemu chroniącego przed upadkiem w wysokości.

Jżeli produkt jest sprzedawany poza pierwotnym kątem przeznaczenia, sprzedawca musi dostarczyć instrukcję obsługi, konserwacji, okresowych przeglądów i napraw sporządzoną w języku urzędowym państwa, w którym sprzęt będzie używany.

ZASADY KONSERWACJI**Kontrola wzrokowa**

Przed użyciem sprzętu użytkownik powinien przeprowadzić kontrolę wzrokową i sprawdzić, czy sprzęt działa poprawnie.

W przypadku gdy sprzęt był używany w szczególnych lub nietypowych warunkach, producent lub wykwalifikowana osoba upoważniona przez producenta musi przeprowadzić przegląd szczególny. Co najmniej raz na 12 miesięcy producent lub kompetentna osoba upoważniona przez producenta musi przeprowadzić gruntowny przegląd okresowy, zgodnie z procedurami przeglądu okresowych IRUDEK. Bezpieczeństwo użytkownika zależy od ciągłej sprawności i trwałości sprzętu. Przegląd okresowy musi być podłączony zgodnie z wymaganiami normy EN305-2004, określającej ważność certyfikacji i datę następnego przeglądu.

Należy sprawdzić, czy oznakowanie produktu jest czytelne.

Uwagi należy zamieścić w zawiadzeniu o przeglądzie sprzętu.

Nie należy używać sprzętu ochrony indywidualnej w przypadku stwierdzenia jakiegokolwiek wady, nieprawidłowości lub uszkodzenia, które zdaniam użytkownika może wpłynąć na jego bezpieczeństwo.

Czyszczenie sprzętu

Sprzęt ochrony indywidualnej należy czyścić w taki sposób, aby nie spowodować uszkodzenia materiałów użytych do produkcji sprzętu lub nie zmniejszyć bezpieczeństwa użytkownika. Należy ściśle przestrzegać procedury czyszczenia. Materiały tekstylne i metaliczne z tworzywa sztucznego (pasy, liny) należy czyścić białymianką sześciennej lub sodową. Nie wolno używać żadnych materiałów ściernych. W celu dokładnego czyszczenia należy wyprać sprzęt ręcznie w temperaturze od 20°C do 40°C, używając neutralnego mydła. Do czyszczenia części metalowych należy użyć wilgotnej ściereczki. Jeśli sprzęt ulegnie zamożeniu podczas użytkowania lub czyszczenia, należy pozostawić go do wyschnięcia w przewietrzonym i zacienionym miejscu, z dala od bezpośredniego źródła ciepła i substancji chemicznych.

Proces dezynfekcji powinien być przeprowadzany w taki sam sposób, jak proces głębokiego czyszczenia.

Naprawa sprzętu

Sprzęt może być naprawiany tylko przez producenta lub osobę do tego celu upoważnioną zgodnie z procedurami określonymi przez producenta. Producent sporządził instrukcje naprawy w języku urzędowym kraju, w którym sprzęt będzie użytkowany.

KARTA KONTROLNA

Kartę kontrolną należy wypełnić przed pierwszym użyciem sprzętu.

Wszystkie informacje dotyczące sprzętu ochrony indywidualnej (nazwa, numer seryjny, data zakupu i data pierwszego użycia, imię i nazwisko użytkownika, historia przeglądów okresowych i napraw, data następnego przeglądu okresowego) muszą być zapisane w karcie kontrolnej sprzętu.

Kartę wypełnia wyłącznie osoba odpowiedzialna za sprzęt ochrony.

IruCheck

Aplikacja IruCheck pozwala w skuteczny i wygodny sposób monitorować sprzęt chroniący przed upadkiem z wysokości. Kluczemy jej użycie zamiast karty kontrolnej w celu zapewnienia identyfikowalności sprzętu.

JEDNOSTKA NOTYFIKOWANA

Jednostka notyfikowana, która przeprowadziła badania typu UE: AITEC, Carretera Banyeres, 03801 Alcoy, Hiszpania (numer jednostki notyfikowanej) 0161 | Jednostka notyfikowana zaangażowana w fazę kontrolnej produkcji: AITEC, Carretera Banyeres, 03801 Alcoy, Hiszpania (numer jednostki notyfikowanej) 0161.

TŁUMACZENIA PISEMNE: NOTA WYJAŚNIAJĄCA

Tłumaczenie wszystkich dokumentów oryginalnie napisanych w języku hiszpańskim jest wykorzystywane przed zewnętrznym tłumaczeniem i jest dostarczane jako część usług informacyjnych dla globalnej społeczności. Nieścisłości mogą wynikać z ograniczeń językowych i błędów w tłumaczeniu. IRUDEK nie wyklucza odpowiedzialności tłumaczonych wykonań przez osoby trzecie i dlatego nie ponosi żadnej odpowiedzialności w związku z wszelkimi sprzecznościami (lub rozbieżnościami), które mogą powstać w wyniku błędów, pominięć lub niejasności w przetłumaczonych materiałach zawartych w niniejszym dokumencie. Każda osoba lub organ polegający na takim przetłumaczonym materiale robi to na własne ryzyko i odpowiedzialność. Wszelkie uwagi, uwagi i zastrzeżenia lub sprzecznym do dokładności tłumaczonego tekstu, pierwszeństwo ma jego odpowiednik w języku angielskim. Jeśli chodzi o zgłoszenie błęd lub nieścisłości w tłumaczeniu, napisz do nas na adres info@irudek.com

PT

Lea atentamente o manual de instrucciones antes de utilizar o o árnel, aprenda a utilizá-lo correctamente, familiarízase-se com ele e utilize-o de forma responsável. As actividades em altura envolvem riscos graves, não descuide-se nestas, pois, em cada utilizador é responsável pela gestão desses riscos, pela sua segurança, pelas suas acções e pelas consequências das mesmas. Se não assumir isto ou não compreender este manual, não utilize o equipamento.

CONDIÇÕES MÉDICAS QUE POSSAM AFETAR A SEGURANÇA DO UTILIZADOR:
EM CONDIÇÕES NORMAIS DE UTILIZAÇÃO, DEVEEM SER TIDOS EM CONTA OS PROBLEMAS CARDIOVASCULARES, AS DOENÇAS RESPIRATORIAS, AS PERTURBAÇÕES MUSCULO-ESQUELÉTICAS QUE AFECTAM A COLUMNA VERTEBRAL, AS ANCIAS OU OS OÍHELOS, A OBESIDADE OU O EXCESSO DE PESO, BEM COMO AS PERTURBAÇÕES NEUROLÓGICAS DO DO EQUILÍBRIO E OS PROBLEMAS CIRCULATORIOS PERIFÉRICOS QUE DIFICULTAM O RETORNO VENOSO, NUMA SITUAÇÃO DE EMERGENCIA NA SEQUÊNCIA DE UMA QUEDA, OS RISCOS SÃO PARTICULARMENTE GRAVES NAS PESSOAS COM PREDISPOSIÇÃO PARA A SÍNDROME DE BERNARDI, COM ANTECEDENTES DE TRAUMATISMOS OU LESÕES, COM PROBLEMAS DE COAGULAÇÃO OU EM TRATAMENTO COM ANTICOAGULANTES, BEM COMO NAS PESSOAS COM PROBLEMAS NEUROLÓGICOS QUE PODEM PROVOCAR CONVULSÕES.

DESCRIÇÃO

O árnel antequeda é um componente básico do sistema antequeda conforme a Norma EN 963:2018.

A utilização do árnel com um subsistema antequeda deve ser compatível com as instruções de utilização de cada componente do sistema e com as normas: EN 393-1:2014+A1:2017, EN 393-2:2024, EN 395:2002, EN 390:2024, EN 392:2004, em combinação com ancoragens EN 796:2012.

O árnel antequeda é um equipamento de proteção individual (EPI) contra queda em altura e está em conformidade com a norma EN 361:2002.

Alguns árneses antequeda estão equipados com um cinto de posicionamento (EN 358:2018), podem também incorporar um árnel de assento (EN 813:2024) para utilização em sistemas de retenção, fixação ou acesso por cordão ou podem incorporar ancoragens de evacuação de resgate (EN 1497:2007).

O cinto de posicionamento Light Plus P1 e os árneses de posicionamento e de assento Grapple 2 e Zero Sil não são árneses anti-queda e a sua utilização está limitada aos trabalhos de posicionamento e de resgate P1.

Os árneses de segurança e a sua utilização estão limitados aos trabalhos de posicionamento e de retenção.

Os árneses IRUDEK estão em conformidade com o Regulamento UE 2016/425 relativo aos EPI.

O árnel é fabricado em fibras sintéticas PA e PES. As fivelas e os fechos de aço têm um tratamento de superfície em conformidade com a norma EN 362.

A declaração de conformidade está disponível na seguinte ligação:

<http://www.irudek.com>

NOMENCLATURA

Tipos de árnes: H - Light/Light Plus 1, 2, 3, 5 y 14. Expert 1/1 PRO, Expert Pro 500/595. Wind 1/1 PRO, Wind Blue 1. H2 - Light/Light Plus 4 y 13. Expert Pro 100/200, Expert 2/2 PRO/DE. Wind 2/2 PRO, 4/4 PRO, Wind Blue 2/4. Dielctro 4, H3 - Light/Light Plus 11. Expert 3 PRO/5 PRO, Expert Pro 300/500, Wind 3/3 PRO, Wind Blue 3. Grapple 2.

Descrição das peças: 1-Almofada de ombro, 2-As presilhas de regulação das almofadas de ombro, 3-As argolas em D externas, 31-As argolas em D externas A2/Light/Light Plus 5 ou Expert 5 PRO, Expert Pro 500, 32-Lacetes de tecido A/2/Light/Light Plus 2, 4-Lacetes para as pernas, 5-Lacetes para as pernas, 6-Peça do sistema antirruído, 7-Peças de retenção para o excesso de tecido, 8-Anel D dorsal, 9-Peça dorsal, 10-Étiqueta de identificação, 11-Pronto para RFG do IruCheck, 12-Identificação do ponto de ancoragem A ou A/2, 13-Lacetes de ajuste interno, 14-Tecido interno, 15-Cinta subglúteal, 16-Cinta de extensão, 17-Proteção da extremidade da cinta, 18-Anel D de evacuação, 19-Anel de extensão do árnel D de extensão, 20-Fivela de regulação do cinto, 21-Anel D de posicionamento, 22-Cinto, 23-Fortamentação, 24-Fivela de altura das pernas, 25-Anel de evacuação, 26-Anel D central, 26b-Anéis táteis centrais no Expert 5 PRO, Expert Pro 500, 27-Anel de assento peitoral, 28-Fivela dorsal, 29, Mosquete, ELDU- Compatível com o suporte de gancho ELDU.

LIMITAÇÕES DE UTILIZAÇÃO

- O equipamento deve ser atribuído individualmente a uma pessoa.

- A carga nominal máxima dos arneses é de 140 kg, incluindo o material.
- Recomenda-se que o ponto de ancoragem onde é fixado o sistema ant queda esteja acima do utilizador. Este ponto de ancoragem deve ter uma resistência estática mínima de 12 kN (metal) ou 18 kN (têxtil) e tem de estar em conformidade com os requisitos da Norma EN795:2012.
- O equipamento destinado a ser utilizado num sistema anti queda, é essencial para a segurança para o dispositivo de ancoragem ou o ponto de ancoragem esteja localizado acima da posição do utilizador e que o trabalho seja realizado de forma a minimizar o risco de queda e a altura da queda.
- O equipamento de proteção individual não deve ser utilizado por pessoas cujo estado de saúde possa afetar a segurança do utilizador em condições de utilização normal ou em caso de emergência.
- O equipamento de proteção individual apenas deve ser utilizado por uma pessoa com formação e competente na sua utilização segura.
- Um arnés antiqueda é o único dispositivo de prensão do corpo aceitável que se pode utilizar num sistema anti queda.
- Atenção! A suspensão imóvel num arnés durante um período de tempo prolongado pode provocar lesões ou mesmo a morte. Por conseguinte, é necessário reduzir ao mínimo este período de suspensão imóvel.
- Ao utilizar um sistema de posicionamento no trabalho, o utilizador deve normalmente desse equipamento de posicionamento para manter a estabilidade; por conseguinte, é essencial utilizar um sistema de apoio, por exemplo, um sistema anti queda.
- Para os trabalhos de posicionamento, é essencial para a segurança que o ponto de ancoragem utilizado num sistema deste tipo esteja acima da altura da cintura.
- O cinto subdominial da norma EN 358 não é adequado para fins de prevenção de quedas e não deve ser utilizado se houver um risco previsível de o utilizador ficar suspenso ou exposto a tensão no cinto, tal como a que seria causada por uma queda.
- O cinto da norma EN 358 foi concebido para manter uma posição encurvada os pés suportam a carga do peso do trabalhador, não tendo sido concebido para suportar a carga do corpo de uma pessoa suspenso.
- É essencial para a segurança que o dispositivo de ancoragem ou o ponto de ancoragem

Montagem e Ancoragem

Deve utilizar-se um arnés do tamanho apropriado. Um arnés com cintas demasiado soltas ou apertadas pode limitar o movimento do utilizador e não proporcionar o nível ideal de proteção. Ver tabela de tamanhos.

Cada modelo de arnés possui determinadas características e uma sequência de colocação concreta; consultar nos pictogramas a sequência a que corresponde o seu modelo.

Colocar o arnés sobre o corpo, verificando que as cintas não ficam torcidas, e de maneira a que todas as fivelas e mosquetões fiquem devidamente presos.

Uma vez colocadas todas as cintas, é necessário ajustar ao tamanho do utilizador por meio das fivelas. Situar a peça antistático system da fivela e guardar corretamente a cinta restante.

Arnés de segurança (EN 361:2002)

Para localizar os pontos de ancoragem anti queda no arnés, é necessário procurar a marca "A", a qual deve estar situada próximo do ponto de ancoragem. A identificação "A/Z" indica que é necessário procurar um simultâneo dos pontos de ligação com a mesma identificação. É proibido prender o sistema de proteção a um único ponto de ligação identificado com "A/Z".

Caso se utilize a tensão do ponto de fixação D dorsal, juntamente com um elemento de fixação com amorceador EN336:2002, o comprimento máximo deste conjunto não pode superar os 2 metros, incluindo os mosquetões e a extensão.

Cinto de posicionamento (E358:2018)

Os arneses equipados com um cinto de posicionamento podem ser utilizados para manter o utilizador em posição no ponto de trabalho (posicionamento) ou para impedir que alcancem um ponto a partir do qual poderia ocorrer uma queda (retenção). Os pontos de fixação D laterais do posicionamento não devem ser utilizados como anti queda.

A gama Zoro incorpora um anel têxtil traseiro na parte de trás do cinto, que se destina a ser utilizado como um anel de retenção; este anel não deve ser utilizado como um dispositivo anti queda.

Aréio de assento (EN 813:2024)

O arnés de assento está destinado a ser utilizado nos sistemas de fixação, retenção ou acesso por meio de corda. O ponto de fixação D ventral não deve ser utilizado como anti queda.

Arnés de salvamento (EN 1497:2007)

O ponto de fixação D (LP14) situado na cinta de evacuação ou os pontos de fixação têxteis de evacuação de ombros (WB 1, 2, 3 e 4), são apenas para prender a equipamento de resgate durante uma operação de salvamento. Não deve ser utilizado como anti queda. No caso dos pontos de fixação têxteis (gama WB), deve usar-se uma cinta de evacuação (Bloomer).

Ensaio de suspensão

Antes da utilização, o utilizador deve realizar um ensaio de suspensão num local seguro para assegurar que o arnés possui o tamanho certo, que o ajuste é suficiente e que proporciona um nível de comodidade aceitável para as condições de uso previstas.

Não utilizar este arnés em caso de ajuste incorreto.

Verificações antes da utilização

Antes da utilização, o utilizador deve proceder a uma inspeção visual e funcional dos seus componentes, verificando se não apresentam sinais de deterioração, desgaste excessivo, corrosão, abrasão, degradação devido à radiação UV, cortes e utilização incorreta. Deve ser dada especial atenção às corrias, costuras, anéis de fixação, fivelas e elementos de ajuste.

Retirar da utilização em caso de algum defeito, anomalia ou dano detectado no equipamento de proteção individual utilizado que, na sua opinião, possa acarretar uma perda da sua eficácia protetora.

Verificações durante a utilização

Durante a utilização do equipamento é necessário prestar especial atenção às circunstâncias perigosas que podem afetar o funcionamento do equipamento e a segurança do utilizador, e em particular:

- Qualquer tipo de ruturação em elementos de segurança.
- Contacto accidental sobre extremidades cortantes.
- Diferentes deteriorações, como cortes, abrasão e/ou corrosão.
- Influência negativa de agentes climáticos.
- Quedas tipo "pêndulo".
- Influência de temperaturas extremas.
- Efeitos após contacto com produtos químicos.
- Condutividade elétrica.
- É essencial que todos os fixadores e acessórios sejam verificados regularmente.

GARANTIA

A garantia deste produto é de 3 anos, limitada a defeitos de fabrico e de matérias primas. Não cobre a deterioração, a corrosão e os danos provocados por um armazenamento, transporte ou utilização indevidos ou intencional.

O pedido de garantia deve ser acompanhado do comprovativo de compra. Caso se determine tratar-se de um defeito de fabrico, a IRUDEK compromete-se a reparar, substituir ou reembolsar o produto, sem ultrapassar em nenhum caso o preço de fatura do produto.

GESTÃO DE RESÍDUOS

Produtos sem componentes eléctricos: eliminar o produto de forma segura no final da sua vida útil. Separar, na medida do possível, os têxteis, os plásticos e os materiais metálicos para a gestão ambiental.

Produtos eléctricos ou electrónicos / com pilhas: Este produto contém componentes eléctricos ou pilhas e não deve ser eliminado juntamente com o lixo doméstico. Entregue-o a um coletor de resíduos autorizado ou consulte www.irudek.com para uma eliminação adequada.



VIDA ÚTIL

A vida útil estimada do equipamento têxtil é de 12 anos a partir da data de fabrico (2 anos de armazenamento e 10 anos de utilização). Os equipamentos metálicos têm uma vida útil ilimitada.

Os seguintes fatores podem reduzir a vida útil do produto: uso intensivo, contacto com substâncias químicas, ambientes especialmente agressivos, exposição a temperaturas extremas, exposição a raios ultravioleta, abrasão, cortes, fortes impactos, ou má utilização, transporte e/ou manutenção.

TRANSPORTE

O equipamento de proteção individual deve ser transportado numa embalagem que o proteja da humidade ou de danos mecânicos, químicos e/ou térmicos.

ARMAZENAMENTO

O equipamento de proteção individual deve ser armazenado numa embalagem folgada, num local seco, ventilado, protegido da luz do sol, dos raios ultravioleta, da poeira, de objetos com extremidades cortantes, temperaturas extremas e substâncias agressivas.

OBRIGAÇÕES

Antes da utilização do equipamento, é necessário estabelecer um plano de salvamento para poder executá-lo em caso de emergência.

Não realizar alterações ou adições ao equipamento sem o prévio consentimento por escrito do fabricante.

O equipamento não deve ser utilizado fora das suas limitações, ou para outro propósito além do previsto.

Assegurar a compatibilidade dos elementos de um equipamento quando da sua montagem num sistema. Assegurar que todos os artigos são apropriados para a aplicação proposta. É proibido usar o sistema de proteção quando o funcionamento de um elemento individual não se afetado por ou interfere com a função de outro. Rever periodicamente as ligações e o ajuste dos componentes para evitar o seu despreendimento accidental.

Caso sejam detetadas deteriorações, ou em caso de dúvida sobre o seu estado para uma utilização segura, o equipamento de proteção individual deve ser retirado de uso imediatamente. Não deve ser usado outra vez até que uma pessoa competente confirme por escrito se é aceitável faz-lo.

Caso tenha perdido a queda, o equipamento deve ser retirado de uso.

É essencial para a segurança verificar o espaço livre mínimo necessário sob os pés do utilizador no local de trabalho antes de cada utilização, para que em caso de queda não haja colisão com o solo ou outro obstáculo na trajetória da queda. Os detalhes de espaço livre mínimo exigido encontram-se nas instruções de utilização dos componentes respetivos do sistema anti queda.

Se o produto for revendido fora do país original de destino, o revendedor deve disponibilizar as instruções de utilização, manutenção, revisão periódica e de reparação no idioma do país onde o equipamento vai ser utilizado.

INSTRUÇÕES DE MANUTENÇÃO

Revisão visual

Deve realizar-se uma revisão visual e funcional por parte do utilizador, antes da utilização.

Dever realizar-se uma revisão especial por parte do fabricante ou pessoa competente autorizada pelo fabricante, quando o equipamento tiver sido submetido a condições especiais ou extraordinárias.

Pelo menos de 12 em 12 meses, deve ser efectuada uma revisão periódica completa pelo fabricante ou por uma pessoa competente autorizada pelo fabricante, em estrita conformidade com os procedimentos de revisão periódica da IRUDEK. A segurança dos utilizadores depende da eficiência e durabilidade contínuas do equipamento. A inspeção periódica deve ser certificada de acordo com os requisitos da norma EN336:2004, determinando a validade do certificado e a data da próxima inspeção.

Deve verificar-se a legibilidade da marca do produto.

As observações devem ser anotadas no certificado de revisão do equipamento.

Retirar da utilização em caso de algum defeito, anomalia ou dano detectado no equipamento de proteção individual utilizado que, na sua opinião, possa acarretar uma perda da sua eficácia protetora.

Limpeza

O equipamento de proteção individual deve ser limpo de forma a não causar efeitos adversos nos materiais utilizados no fabrico do equipamento, ou no utilizador. O procedimento de limpeza tem de ser estritamente cumprido. Para materiais têxteis de plástico (cintas, cordas) limpar com um pano de algodão e uma escova. Não utilizar nenhum material abrasivo. Para uma limpeza profunda, lavar o equipamento à mão a uma temperatura entre 30°C e 40°C utilizando detergentes neutros. Para as partes metálicas, utilizar um pano húmido. Se o equipamento se molhar, quer seja durante a utilização ou por motivos de limpeza, deve deixar-se secar de forma natural, num local ventilado e escuro, afastado do calor direto e de comportos quentes.

O processo de desinfecção deve ser efectuado da mesma forma que o processo de limpeza profunda.

Reparação

O equipamento deve ser reparado unicamente pelo fabricante ou uma pessoa autorizada para este fim, seguindo os procedimentos estabelecidos pelo fabricante. Serão disponibilizadas instruções para a reparação nos idiomas oficiais do país onde o equipamento seja colocado em serviço.

FICHA DE CONTROLO

A ficha de controlo deve ser preenchida antes da primeira entrega do equipamento para utilização.

Todas as informações referentes ao equipamento de proteção individual (nome, número de série, data de compra e data de primeira entrada em serviço, nome de utilizador, histórico das revisões periódicas e reparações, e próxima data para a revisão) deverão estar anotadas na ficha de controlo do equipamento.

A ficha deve ser preenchida unicamente pelo responsável do equipamento de proteção.

InuCheck

A aplicação InuCheck permite, de forma eficaz e ágil, controlar os equipamentos antichute. Recomenda-se a sua utilização para rastreabilidade destes dispositivos, em substituição da Ficha de Controlo.

ORGANISMO NOTIFICADO

Organismo notificado que efectuou o exame UE de tipo: AITEK, Carretera Bases, 03801 Alcoy, Espanha (organismo notificado número 018) e organismo notificado que interveem na fase de controlo da produção: AITEK, Carretera Bases, 03801 Alcoy, Espanha (organismo notificado número 016)

TRADUÇÕES/NOTA EXPLICATIVA

A tradução de todos os documentos originalmente escritos em espanhol é efectuada por um tradutor externo e é fornecida como parte de um serviço de informação à comunidade global. Podem surgir imprecisões devido a restrições linguísticas e erros de tradução. O IRUDEK não verifica a exactidão das traduções feitas por terceiros e, por conseguinte, não assume qualquer responsabilidade em relação a quaisquer litígios e/ou reclamações que possam surgir em resultado de erros, omissões ou ambiguidades no material traduzido aqui contido. Qualquer pessoa ou organismo que se baseie numa mal traduzido fá-lo por sua própria conta e risco. Em caso de dúvida ou ligar ao InuCheck quanto à exactidão do texto traduzido, precevaler o equivalente em língua inglesa. Se desejar comunicar um erro ou inexactidão na tradução, convidamo-lo a escrever-nos para info@irudek.com

FR

Lisez attentivement le mode d'emploi avant d'utiliser le harnais, formez-vous correctement, familiarisez-vous avec l'appareil et utilisez-le de manière sécurisée. Les activités en hauteur comportent des risques graves qui ne sont pas décrits dans ce manuel, où chaque utilisateur est responsable de la gestion de ces risques, de sa sécurité, de ses actions et des conséquences de celles-ci, si vous ne l'assurez pas ou ne comprenez pas ce manuel, n'utilisez pas l'équipement.

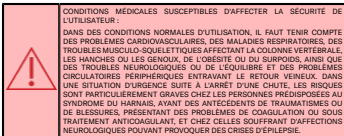

DESCRIPTION

Le harnais antichute est un composant de base du système antichute en conformité avec la norme EN 363:2018.

L'utilisation du harnais avec un sous-système d'arrêt des chutes doit être compatible avec les instructions d'utilisation de chaque composant du système et avec les normes : EN 363-1:2014/A1:2017, EN 363-2:2024, EN 365:2002, EN 360:2023, EN 362:2004, en combinaison avec les ancres EN 795:2012.

Les harnais antichute sont des équipements de protection individuelle (EPI) destinés à prévenir les chutes de hauteur en conformité avec la norme EN 361:2002.

Certains harnais antichute sont équipés d'une ceinture de positionnement (EN 368:2018), peuvent également incorporer un harnais de sécurité (EN 362:2004) pour une utilisation dans des systèmes de retenue, d'arrimage ou d'accès par corde, ou peuvent incorporer des ancres d'évacuation de secours (EN 1497:2007).

La ceinture de positionnement Light Plus P1 et les harnais d'assise et de positionnement Gravity 2 et Zero Sit ne sont pas des harnais antichute et leur utilisation est limitée au travail de positionnement et de retenue.

Les harnais de sécurité et leur utilisation sont limités aux travaux de positionnement et de retenue.

Les harnais IRUDEK sont conformes au règlement européen 2016/425 relatif aux EPI.

Le harnais est fabriqué en fibres synthétiques PA et PES. Les boucles et les attaches en acier ont subi un traitement de surface conforme à la norme EN 362.

La déclaration de conformité est disponible sur le lien suivant :

<http://www.irudek.com>

NOMENCLATURE

Type de harnais: H1 - Light/Light Plus 1, 2, 3, 5, 14. Expert 1/1 PRO, Expert Pro 50/58, Wind 1/1 PRO, Wind Blue 1. H2 - Light/Light Plus 4 y P1. Expert Pro 100/200, Expert 2/2 PRO/DE, Wind 2/2 PRO, 4/4 PRO, Wind Blue 2/4, Dielectric 4. H3 - Light/Light Plus 1. Expert 3 PRO/5 PRO, Expert Pro 300/500, Wind 3/3 PRO, Wind Blue 3, Gravity 1/2.

Description des pièces : 1-Épaulés, 2-Boucles de réglage des épaulettes, 3-Enneaux en D externes, 31-Enneaux en D internes A/2 Light/Light Plus ou Expert 5 PRO, Expert Pro 500, 32-Boucles textiles A/2 Light/Light Plus 2, 4-Boucles de jambe, 5-Boucles de jambe, 6-Plaques de jambe, 6-Plaques de système antichute, 7-Plaques de retenue pour l'accès de sangle, 8-Enroulement en D dorsal, 9-Plaques dorsales, 10-Étiquette d'identification, 11-InuCheck NFC ready, 12-Identification du point d'ancrage A ou A/2, 13-Boucle de réglage du sternum, 14-Sangle sternale, 15-Sangle sous-fessière, 16-Sangle d'extension, 17-Protection de l'extrémité de la bande, 18-Anneau en D d'évacuation, 18-Sangle d'extension de l'anneau en D d'évacuation, 20-Boucle de réglage de la ceinture, 21-Anneau en D de positionnement, 22-Courroie, 23-Portamatières, 24-Boucles de hauteur de jambe, 25-Anneau textile d'évacuation, 26-Anneau en D central, 26B-Boucles textiles centrales sur Expert 5 PRO, Expert Pro 500, 27-Sangle d'ascension verticale, 28-Boucle dorsale, 29-Mousqueton ELDU- compatible avec le porte-crochet ELDU.

RESTRICTIONS D'EMPLOI

- Le matériel doit être attribué nominativement à une seule personne.
- La charge nominale maximale des harnais est de 140 kg, matériel compris.
- Il est recommandé que le point d'ancrage auquel le système antichute sera attaché soit situé au-dessus de l'utilisateur. Ce point d'ancrage doit présenter une résistance statique minimale de 12 kN (métal) ou 18 kN (textile) et doit être conforme aux exigences de la norme EN795:2012.
- Sur les équipements destinés à être utilisés dans un système d'arrêt des chutes, il est essentiel pour la sécurité que le dispositif d'ancrage ou le point d'ancrage soit situé au-dessus de la position

de l'utilisateur et que le travail soit effectué de manière à minimiser à la fois le risque de chute et le hauteur de chute.

- L'équipement de protection individuelle ne doit pas être utilisé par des personnes dont l'état de santé peut affecter la sécurité de l'utilisateur dans des conditions normales d'utilisation ou en cas d'urgence.
- L'équipement de protection individuelle ne doit être utilisé que par une personne compétente et formée à son utilisation sécurisée.
- Un harnais antichute est le seul dispositif de retenue du corps acceptable pouvant être utilisé dans un système antichute.
- Avertissement : La suspension immobile dans un harnais pendant une période prolongée peut entraîner des blessures, voire la mort. Il est donc nécessaire de réduire au minimum cette période de suspension immobile.
- Lorsqu'il utilise un système de positionnement au travail, l'utilisateur se fait normalement à cet équipement de positionnement pour maintenir sa stabilité ; il est donc essentiel d'utiliser un système de secours, par exemple un système d'arrêt des chutes.
- Pour les travaux de positionnement, il est essentiel pour la sécurité que le point d'ancrage utilisé soit au-dessus de l'utilisateur ou au-dessus de la hauteur de la taille.
- La ceinture abdominale EN 368 n'est pas adaptée à l'arrêt des chutes et ne doit pas être utilisée s'il existe un risque prévisible que l'utilisateur soit suspendu ou exposé à une tension sur la ceinture, telle que celle qui serait provoquée par une chute.
- La ceinture EN 368 est conçue pour maintenir une position pendant que les pieds supportent la charge du poids du travailleur, elle n'est pas conçue pour supporter la charge du corps d'une personne suspendue.
- Il est essentiel pour la sécurité que le dispositif d'ancrage ou le point d'ancrage

POSE ET ANCRAGE

Un harnais de taille appropriée doit être utilisé. Un harnais dont les sangles sont trop lâches ou trop serrées peut restreindre les mouvements de l'utilisateur et ne pas fournir un niveau de protection optimal. Voir le tableau des tailles.

Chaque modèle de harnais présente des caractéristiques spécifiques et une séquence de pose particulière, reportez-vous aux pictogrammes pour identifier la séquence de votre modèle.

Positionnez le harnais sur le corps, en veillant à ce que les sangles ne vrillent pas et que toutes les boucles et tous les mousquetons soient correctement connectés.

Une fois en place, toutes les sangles doivent être ajustées à la taille de l'utilisateur à l'aide des boucles. Positionnez la pièce du système antichute juste à côté de la boucle et rangez correctement l'excédent de sangle.

Harnais antichute (EN 361:2002)

Pour localiser les points d'ancrage antichute sur le harnais, repérez le marquage « A », qui doit être situé à proximité du point d'ancrage. Le marquage « A2 » indique que deux points de connexion portant le même marquage doivent être connectés en même temps. Il est expressément interdit de connecter le système de protection à un seul point de connexion marqué « A2 ».

En cas d'utilisation de la sangle d'extension de l'anneau en D dorsal avec une longe avec absorbeur EN395:2002, la longueur maximale de cet ensemble ne doit pas dépasser 2 mètres, mousquetons et sangle d'extension inclus.

Ceinture de positionnement (E258:2018)

Les harnais équipés d'une ceinture de positionnement peuvent être utilisés pour maintenir l'utilisateur en position à son poste de travail (positionnement) ou pour l'empêcher d'atteindre un point à partir duquel une chute peut se produire (retenue). Les anneaux en D de positionnement latéraux ne doivent pas être utilisés comme dispositifs antichute.

La gamme Zero comprend un anneau textile à l'arrière de la ceinture, destiné à être utilisé comme anneau de retenue. Cet anneau ne doit pas être utilisé comme dispositif antichute.

Harnais de sécurité (EN 813:2024).

Le harnais d'assise est destiné aux systèmes de retenue, d'arrimage ou d'accès par corde. L'anneau en D ventral ne doit pas être utilisé comme dispositif antichute.

Harnais de sauvetage (EN 1497:2007)

L'anneau en D (LP14) de la sangle d'évacuation ou les anneaux d'évacuation d'épaulé en textile (WB 1, 2, 3 et 4) sont uniquement prévus pour être reliés à l'équipement de sauvetage lors d'une opération de sauvetage. Il ne doit pas être utilisé comme dispositif antichute. Dans le cas des anneaux textiles (gamme WB), une sangle d'évacuation (Boomer) doit être armée.

Test de suspension

Avant toute utilisation, l'utilisateur doit effectuer un test de suspension dans un endroit sûr afin de confirmer que le harnais est à la bonne taille, que l'ajustement est suffisant et qu'il offre un niveau de confort acceptable pour les conditions d'utilisation prévues.

Ne pas utiliser ce harnais en cas d'ajustement incorrect.

CONTROLES AVANT UTILISATION

Avant l'utilisation, l'utilisateur doit procéder à une inspection visuelle et fonctionnelle de ses composants en veillant qu'il ne présentent pas de signes de détérioration, d'usage excessif, de corrosion, d'abrasion, de dégradation due aux rayons UV, de coupures et d'utilisation incorrecte. Une attention particulière doit être accordée aux sangles, aux coutures, aux anneaux d'ancrage, aux boucles et aux éléments de réglage.

CONTROLES EN COURS D'UTILISATION

Pendant l'utilisation de l'équipement, une attention spéciale doit être accordée aux situations dangereuses pouvant affecter le comportement de l'appareil et la sécurité de l'utilisateur, en particulier :

- À tout type de marquage sur les éléments de sécurité.
- À tout contact accidentel avec des arêtes tranchantes.
- À des détériorations diverses, telles que coupures, abrasion et/ou corrosion.
- À l'influence négative des agents climatiques.
- À l'usage de produits pendulaires.
- À l'influence des températures extrêmes.
- À des effets consécutifs d'un contact avec des produits chimiques.
- À la conductivité électrique.
- À l'essentiel que toutes les fixations et tous les records soient vérifiés régulièrement.

GARANTIE

Ce produit bénéficie d'une garantie de 3 ans, limitée aux défauts de fabrication et de matériaux bruts. Elle ne couvre pas la détérioration, la corrosion et les dommages causés par un stockage, un transport ou une utilisation inappropriés ou intensifs.

La demande de garantie doit être accompagnée d'un justificatif d'achat. En cas de vice reconnu de fabrication, IRUDEK s'engage à réparer, remplacer ou rembourser le produit, sans jamais exiger le prix de fabrication du produit.

GESTION DES DÉCHETS

Produits sans composants électriques: éliminer le produit en toute sécurité à la fin de sa durée de vie. Séparer autant que possible les textiles, les plastiques et les matériaux métalliques pour la gestion de l'environnement.

Produits électriques ou électroniques / avec piles: Le produit contient des composants électriques ou des piles et ne doit pas être jeté avec les ordures ménagères. Veuillez le remettre à un collecteur de déchets agréé ou consulter www.irudek.com pour une mise au rebut appropriée.



DURÉE DE VIE UTILE

La durée de vie utile estimée des équipements textiles est de 12 ans à compter de la date de fabrication (2 ans de stockage et 10 ans d'utilisation). Les équipements métalliques ont une durée de vie illimitée.

Les facteurs suivants peuvent réduire la durée de vie utile du produit: utilisation intensive, contact avec des substances chimiques, environnements particulièrement agressifs, exposition à des températures extrêmes, exposition aux rayons ultraviolets, abrasion, coupures, chocs violents, ou utilisation, transport et/ou entretien inappropriés.

TRANSPORT

L'équipement de protection individuelle doit être transporté dans un emballage le protégeant contre l'humidité et les dommages mécaniques, chimiques et/ou thermiques.

STOCKAGE

L'équipement de protection individuelle doit être stocké sous emballage ample, dans un endroit sec et ventilé, à l'abri de la lumière du soleil, des rayons ultraviolets, de la poussière, des objets tranchants, des températures extrêmes et des substances agressives.

OBLIGATIONS

Avant d'utiliser l'équipement, un plan de sauvetage doit être établi afin de pouvoir l'exécuter en cas d'urgence.

Aucune modification ou addition ne peut être apportée à l'équipement sans l'accord écrit préalable du fabricant.

L'équipement ne doit pas être utilisé dans des conditions dépassant ses limites, ni à d'autres fins que celles pour lesquelles il a été conçu.

Veuillez à la compatibilité des éléments d'un équipement lorsqu'ils sont assemblés au sein d'un système. Assurez-vous que tous les éléments conviennent à l'application proposée. Il est interdit d'utiliser le système de protection lorsque le fonctionnement d'un élément individuel est affecté ou interfère avec le fonctionnement d'un autre. Vérifiez périodiquement les connexions et le réglage des composants afin d'éviter toute déconnexion accidentelle.

Si des dommages sont détectés ou s'il y a le moindre doute quant à la sécurité de son utilisation, l'équipement de protection individuelle doit être immédiatement mis hors service. Il ne doit pas être réutilisé avant qu'une personne compétente ne confirme par écrit qu'il peut l'être.

Si une chute a été arrêtée, l'équipement doit être mis hors service.

Pour des questions de sécurité, il est essentiel de vérifier avant chaque utilisation la distance minimale requise des pieds de l'utilisateur sur le lieu de travail, de sorte qu'en cas de chute, il n'y ait pas de collision avec le sol ou un autre obstacle sur la trajectoire de la chute. Les détails relatifs à la distance minimale requise figurent dans les instructions d'utilisation des différents composants du système agricole.

Si le produit est revendu hors du pays de destination d'origine, le revendeur doit fournir des instructions d'utilisation, d'entretien, de vérification périodique et de réparation dans la langue du pays d'utilisation doit être utilisée.

CONSIGNES DE MAINTENANCE

Contrôle visuel

Un contrôle visuel et fonctionnel doit être effectué par l'utilisateur avant toute utilisation.

Une examen spécial par le fabricant ou une personne compétente autorisée par le fabricant devra être effectué en cas de soumission de l'équipement à des conditions spéciales ou extraordinaires.

Au moins tous les 12 mois, une révision périodique complète doit être effectuée par le fabricant ou une personne compétente autorisée par le fabricant, en stricte conformité avec les procédures de révision périodique d'IRUDEK. La sécurité des utilisateurs dépend du maintien de l'efficacité et de la durabilité de l'équipement. L'inspection périodique doit être certifiée conformément aux exigences de la norme EN365:2004, ce qui détermine la validité du certificat et la date de la prochaine inspection.

La lisibilité du marquage du produit doit être vérifiée.

Les remarques doivent être consignées sur le certificat d'examen de l'équipement.

Mettez hors service au moindre défaut, dommage, ou à la moindre anomalie de l'équipement de protection individuelle pouvant, selon vous, entraîner une perte de son efficacité protectrice.

Entretien

Les équipements de protection individuelle doivent être nettoyés en veillant à ne pas provoquer d'effets néfastes sur les matériaux utilisés dans la fabrication de l'équipement, ou sur l'utilisateur. La procédure de nettoyage doit être strictement respectée. Pour les matériaux textiles et plastiques (bangles, cordes), nettoyer avec un chiffon en coton ou une brosse. Ne pas utiliser de matériaux abrasifs. Pour un nettoyage en profondeur, laver le matériel à la main à une température comprise entre 30°C et 40°C en utilisant un savon neutre. Pour les parties métalliques, utiliser un chiffon humide. Si l'équipement est mouillé, du fait de son utilisation ou de son nettoyage, laissez sécher à l'air libre dans un endroit aéré et sombre, à l'abri de la chaleur directe et de tout composé chimique.

Le processus de désinfection doit être effectué de la même manière que le processus de nettoyage en profondeur.

Réparation

L'équipement ne doit être réparé que par le fabricant ou une personne autorisée à cet effet, en suivant les procédures établies par le fabricant. Les instructions de réparation doivent être fournies dans les langues officielles du pays où l'équipement est mis en service.

FICHE DE CONTRÔLE

La fiche de contrôle doit être remplie avant la première livraison de l'équipement en vue de son utilisation.

Toutes les informations concernant l'équipement de protection individuelle (nom, numéro de série, date d'achat et date de première mise en service, nom de l'utilisateur, historique des vérifications périodiques et réparations et date de la prochaine vérification périodique) doivent être consignés sur la fiche de contrôle de l'équipement.

Cette fiche doit être remplie uniquement par la personne responsable de l'équipement de protection.

IruCheck

L'application IruCheck permet, de manière efficace et agile, d'assurer le suivi des équipements antichute. Son utilisation est recommandée pour la traçabilité de ces équipements, en remplacement de la Fiche de contrôle.

ORGANISME NOTIFIÉ

Organisme notifié qui a effectué l'examen UE de type: AITEK, Carretera Banyeres, 03801 Alcoy, Espagne (Organisme notifié numéro 0161) et Organisme notifié impliqué dans la phase de contrôle de la production: AITEK, Carretera Banyeres, 03801 Alcoy, Espagne (Organisme notifié numéro 0161)

TRADUCTIONS: NOTE EXPLICATIVE

Tous les textes des documents rédigés à l'origine en espagnol est effectuée par un traducteur externe et est fournie dans le cadre d'un service d'information à la norme européenne mondiale. Des inexactitudes peuvent survenir en raison de restrictions linguistiques et de nuances de traduction. IRUDEK ne vérifie pas l'exactitude des traductions effectuées par des tiers et n'assume donc aucune responsabilité en ce qui concerne les litiges et/ou les réclamations pouvant résulter d'erreurs, d'omissions ou d'ambiguïtés dans le matériel traduit contenu dans le présent document. Toute personne ou organisme qui s'appuie sur ces traductions le fait à ses propres risques et sous sa pleine responsabilité. En cas de doute ou de litige quant à l'exactitude du texte traduit, l'équipement en langue anglaise prévaut. Si vous souhaitez signaler une erreur ou une inexactitude dans la traduction, veuillez nous écrire à info@irudek.com ;

DE

Lesen Sie vor der Benutzung des das Gurtzeug die Bedienungsanleitung sorgfältig durch, machen Sie sich mit dem Gerät vertraut und benutzen Sie es verantwortungsbewusst. Tätigkeiten in der Höhe sind ein erhebliches Risiko verbunden, die in dieser Anleitung nicht beschrieben werden. Jeder Benutzer ist für den Umgang mit diesen Risiken, seine Sicherheit, seine Handlungen und die daraus resultierenden Folgen verantwortlich.

	GESUNDHEITZUSTÄNDE, DIE DIE SICHERHEIT DES BENUTZERS BEEINTRÄCHTIGEN KÖNNEN:
	<p>UNTER NORMALEN EINSATZBEDINGUNGEN MÜSSEN HERZ-KREISLAUF-PROBLEME, ATHEMWECHSELERKRANKUNGEN, ERKRANKUNGEN DES GEWICHTS, VERBUNDEN MIT AN WIRBELSÄULEN, HÜFTE ODER KNEHLEN, ÜBERGEWICHT ODER FETTLÉBIGKEIT SOWIE NEUROLOGISCHE ODER GLEICHGEWICHTSSTÖRUNGEN UND PERIPHERE DURCHBLUTUNGSSTÖRUNGEN, DIE DEN VENÖSEN RÜCKFLUSS BEHINDERN, BERSERIGKEIT WERDEN, IN EINER NOTFALLSITUATION NACH EINEM STURZ SIND DIE RISIKEN BESONDERS GROSß BEI PERSONEN MIT EINER PRÄDISPOSITION FÜR DAS HÄRNSYNDROM, MIT EINER VORGESCHICHTEN VON TRAUMATA ODER VERLETZUNGEN, MIT GERINNINGSPROBLEMEN ODER EINER BEHANDLUNG MIT ANTIKOAGULANTEN SOWIE BEI PERSONEN MIT NEUROLOGISCHEN ERKRANKUNGEN, DIE KRAMPFANFÄLLE AUSLÖSEN KÖNNEN.</p>

BESCHREIBUNG

Dieser Auffanggurt ist ein grundlegender Bestandteil eines Absturzsicherungs Systems gemäß der Norm EN 363:2018.

Die Verwendung des Auffanggurts mit einem Teilsystem für die Absturzsicherung muss mit den Gebrauchsanweisungen der einzelnen Komponenten des Systems und mit den Normen vereinbar sein: EN 363-1/2014-A1/2017, EN 363-2/2024, EN 365:2002, EN 360:2023, EN 362:2004, in Kombination mit Verankerungen EN 795:2012.

Auffanggurte sind persönliche Schutzausrüstungen (PSA) zur Verhinderung von Stürzen aus der Höhe und entsprechen der Norm EN 361:2002.

Einige Auffanggurte sind mit einem Positionierungsgurt (EN 358:2018) ausgestattet, können auch einen Stützpunkt (EN 813:2024) für die Verwendung in Ruckleitern-, Sicherungs- oder Seilzugsystemen enthalten oder können Verankerungen für die Rettungsabwicklung (EN 1497:2017) aufweisen.

Die Positionierungsgurte Light Plus P1 sowie die Sitz- und Positionierungsgurte 2- und 3-Zersitz sind keine Auffanggurte und ihre Verwendung ist auf Positionierungs- und Ruckleiternarbeiten beschränkt.

Stützpunkte und ihre Verwendung sind auf Positionierungs- und Ruckleiternarbeiten beschränkt.

Die Auffanggurte von IRUDEK entsprechen der Verordnung 2016/425 (EU) über PSA.

Der Auffanggurt besteht aus PA- und PES-Kunstfasern. Die Stahlschnellen und Verschlüsse haben eine Oberflächeneinstellung gemäß EN 362.

Die Konformitätserklärung ist unter folgendem Link abrufbar:

<http://www.irudek.com>

NOMENKLATUR

Arten von Sicherungsgurten HI - Light/ Light Plus 1, 2, 3, 5 y 14, Expert 1/1 PRO, Expert Pro 50/55, Wind 1/1 PRO, Wind Blue 1-H2 / Light/ Light Plus 4 y 4 PT, Expert Pro 100/200, Expert 2/2 PRO/DE, Wind 2/2 PRO, 4/4 PRO, Wind Blue 2/4, Diacletic 4, H3 / Light/ Light Plus 1, Expert 3 PRO/5 PRO, Expert Pro 300/500, Wind 3/3 PRO, Wind 3, Gravity 1/2.

Beschreibung der Teile: 1-Schulterpolster, 2-Schulterpolster-Einstellvorrichtung, 3-Ström-D-Ringe, 3-1-Außen-D-Ringe A/2 Light/ Light Plus 5 oder Expert 5 PRO, Expert Pro 500, 3-3-Stern-D-Ringe A/2 Light/ Light Plus 2, 4-Beinnschlaufen, 5-Beinnschlaufen, 6-Antrichsysteme, 7-Rickleiterteile für überdimensionales Gurtband, 8-Rücken-D-Ring, 9-Rückenplatte, 10-Klemmzeugschnalle, 11-Klinker "N" nach Reihe, 12-A oder A/2 Ankerpunktkeuzsicherung, 13-Sternale Verstellvorrichtung, 14-Sternale Gurtband, 15-Unterbrustgurt, 16-Verlängerungsgurt, 18-Bandendenschutz, 18-Evakuierungs-D-Ring, 19-Evakuierungs-D-Ring-Verlängerungsgurt, 20-Gurtverstellvorrichtung, 21-Positionierungs-D-Ring, 22-Gurt, 23-Portaroller, 24-Beinbeschleuniger, 25-Evakuierungs-Textilzug, 26-Ventrall-D-Ring, 26-1-Verstellvorrichtung am Expert 5 PRO, Expert Pro 300, 27-Brustriegelklemme, 28-Rückerschnalle, 29-Karabiner, ELDU-Kompatibilität mit ELDU-Hakenhalter.

NUTZUNGSBESCHRÄNKUNGEN

- Dieses Gerät darf nur von einer Person benutzt werden.
- Das maximale Nettogewicht jedes Gurtes beträgt 140 kg, einschließlich des Materials.
- Der Anschlaggurt für das Absturzsicherungssystem muss sich oberhalb der Position des Benutzers befinden. Der Anschlagpunkt muss eine statische Mindestfestigkeit von 12 kN (Metall) bzw. 18 kN (Textil) aufweisen und den Anforderungen der Norm EN 795:2012 entsprechen.
- Bei Ausrisstücken, die für die Verwendung in einem Auffanggurt vorgesehen sind, ist es für die Sicherheit unerlässlich, dass sich die Verankerungsvorrichtung oder der Verankerungspunkt

oberhalb der Position des Benutzers befindet und die Arbeiten so durchgeführt werden, dass sowohl das Absturzrisiko als auch die Absturzhöhe minimiert werden.

- Diese persönliche Schutzausrüstung darf nicht von Personen verwendet werden, deren Gesundheitszustand ihre Sicherheit bei normalem Gebrauch oder in Notfällen beeinträchtigen kann.
- Diese persönliche Schutzausrüstung darf nur von Personen benutzt werden, die in ihrer Verwendung geschult wurden und in der Lage sind, sie sicher zu benutzen.
- Ein Auffanggurt ist das einzige am Körper getragene Gerät, das in einem Auffangsystem verwendet werden kann.
- Warnung: Die unbewegliche Aufhängung in einem Gurtzeug über einen längeren Zeitraum kann zu Verletzungen oder sogar zum Tod führen. Es ist daher notwendig, diese Zeit der unbeweglichen Aufhängung zu minimieren.
- Bei der Verwendung eines Arbeitspositionierungssystems verlässt sich der Benutzer normalerweise auf diese Positionierungsausrüstung, um die Stabilität aufrechtzuerhalten; daher ist es unerlässlich, ein Sicherungssystem zu verwenden, z. B. ein Absturzsicherungssystem.
- Bei Positionierungsarbeiten ist es für die Sicherheit unerlässlich, dass sich der Verankerungspunkt eines solchen Systems oberhalb der Hüfthöhe befindet.
- Der Beckengurt nach EN 358 ist nicht zum Auffangen von Stürzen geeignet, und der Beckengurt darf nicht verwendet werden, wenn die vorhersehbar Gefahr besteht, dass der Träger am Gurt aufgehängt wird oder einer Spannung ausgesetzt ist, die beispielsweise durch einen Sturz verursacht wird.
- Der Gurt nach EN 358 ist so konzipiert, dass er eine Position hält, während die Fülle die Last des Gewichtes des Arbeitnehmers tragen, er ist nicht dafür ausgelegt, die Last des Körpers einer aufgehängten Person zu tragen.
- Für die Sicherheit ist es unerlässlich, dass die Anschlagvorrichtung oder der Anschlagpunkt

TRAGWEISE UND BEFESTIGUNG

Der Auffanggurt sollte die richtige Größe für den Benutzer haben. Ein Auffanggurt mit zu lockeren oder zu engen Gurten kann die Bewegungsfreiheit des Benutzers einschränken und somit nicht den erforderlichen Schutz bieten. Siehe die Größenabtafel.

Jedes Gurtzeugmodell hat spezifische Eigenschaften und wird in bestimmten Schritten angelegt. Prüfen Sie die Risikogruppe, um die für jedes Modell zutreffende Reihenfolge zu finden.

Legen Sie das Gurtzeug über den Körper und achten Sie darauf, dass die Gurte nicht gedrückt sind und dass die Schlingen und Karabinerhaken richtig verbunden sind.

Nachdem Sie alle Gurte angelegt haben, verwenden Sie die Schlingen, um den Gurt an den Körper anzupassen. Legen Sie den Teil des Antrichsystems gegen die Schalle und verstauen Sie den überschüssigen Gurt richtig.

Fallschutzgurt (EN 361:2002)

Um den Anschlagpunkte für die Absturzicherung am Auffanggurt zu finden, suchen Sie nach der Kennzeichnung "A", die sich in der Nähe des Anschlagpunktes befinden sollte. Die Kennzeichnung "A/2" bedeutet, dass zwei Verbindungspunkte mit der gleichen Kennzeichnung gleichzeitig angeschlossen werden müssen. Es ist verboten, das Schutzsystem an einem einzigen mit "A/2" gekennzeichneten Anschlagpunkt anzuschließen.

Wird der dorsale D-Ring-Verlängerungsgurt zusammen mit einem energieabsorbierenden Verbindungsmittel gemäß EN 395:2002 verwendet, darf die maximale Gesamtlänge einschließlich der Karabinerhaken und des Verlängerungsgurts 2 m nicht überschreiten.

Positionierungsgurt (EN 398:2018)

Auffanggurte, die mit einem Positionierungsgurt ausgestattet sind, können verwendet werden, um den Benutzer in seiner Arbeitsposition zu halten (Positionierung) oder zu verhindern, dass er einen Punkt erreicht, von dem aus er stürzen kann (Rückhaltung). Die seitlichen Positionierungs-D-Ringe sollten nicht zur Sturzvermeidung verwendet werden.

Die Zero-Rahe verfügt über einen hinteren Textilring auf der Rückseite des Gurtes, der als Rückhalterung verwendet werden soll.

Stitzgurte (EN 813:2024)

Der Stitzgurt wird in Positionierungs-, Rückhalte- oder Seilzugsystemen verwendet. Der Taillen-D-Ring sollte nicht zur Absturzicherung verwendet werden.

Rettungsgeschir (EN 1497:2007)

Der D-Ring (LPA) am Rettungsgurt oder dem textilen Rettungsgarn an den Schultern (WB 1, 2, 3 und 4) dienen ausschließlich der Verbindung mit dem Rettungsgarn während einer Rettung. Sie dürfen nicht zur Absturzicherung verwendet werden. Wenn Textilringe (WB-Reihe) verwendet werden, muss ein Rettungsgurt (Boomer) angelegt werden.

Suspensionsprüfung

Vor der Benutzung des Gurtes sollte der Benutzer an einem sicheren Ort einen Aufhängetest durchführen, um sicherzustellen, dass die Größe des Gurtes angemessen ist, dass es richtig sitzt und dass er für die zu erwartenden Arbeitsbedingungen ausreichend komfortabel ist.

Verwenden Sie dieses Gurtzeug nicht, wenn es nicht richtig passt.

PRÜFUNGEN VOR DER VERWENDUNG

Vor der Benutzung muss der Benutzer eine Sicht- und Funktionsprüfung der Bestandteile vornehmen und sich vergewissern, dass sie keine Anzeichen von Verschleiß, übermäßiger Abnutzung, Korrosion, Abschürfungen, Beeinträchtigung durch UV-Strahlung, Schnitte oder ungesammlen Gebrauch aufweisen. Besonderes Augenmerk sollte auf Gurte, Nähte, Verankerungsringe, Schlingen und Verstellteile gelegt werden.

Jeden an der verwendeten persönlichen Schutzausrüstung festgestellten Defekt, jede Anomalie oder Beschädigung, die ihrer Meinung nach zu einem Verlust der Schutzwirkung führen könnte, aus dem Verkehr zu ziehen.

KONTROLLEN WÄHREND DER NUTZUNG

Bei der Benutzung des Gerätes ist besonders auf gefährliche Umstände zu achten, die das Verhalten des Gerätes und die Sicherheit des Benutzers beeinträchtigen können, insbesondere:

- Jede Art von Sicherheitsbeschilderung.
- Zufälliger Kontakt an scharfen Kanten.
- Verschlechterung, wie Schnitte, Abrieb und/oder Korrosion.
- Negativer Einfluss von Klimaschädlingen.
- Der Typ "Pendel" fällt.
- Einfluss auf extreme Temperaturen.
- Wirkungen nach Kontakt mit Chemikalien.
- Elektrische Leitfähigkeit.
- Es ist wichtig, dass alle Verbindungsselemente und Armaturen regelmäßig überprüft werden.

BÜRGENSCHAFT

Die Garantie für dieses Produkt beträgt 3 Jahre und ist auf Herstellungs- und Rohmaterialfehler beschränkt. Sie deckt keine Verschlechterung, Korrosion und Schäden, die durch ungesammlen oder intensive Lagerung, Transport oder Verwendung verursacht werden.

Dem Garantieantrag muss ein Kaufbeleg beigelegt werden. Im Falle eines Fabrikationsfehlers verpflichtet sich IRUDEK, das Produkt zu reparieren, zu ersetzen oder zu bezahlen, wobei der Rechnungspreis des Produkts in keinem Fall überschritten werden darf.

ABFALLWIRTSCHAFT

Produkte ohne elektrische Bauteile: Entsorgen Sie das Produkt am Ende seiner Nutzungsdauer sicher. Trennen Sie Textilien, Kunststoffteile und metallische Materialien so weit wie möglich für das Umweltmanagement.

Elektrische oder elektronische Produkte / mit Batterien: Dieses Produkt enthält elektrische Komponenten oder Batterien und darf nicht über den Hausmüll entsorgt werden. Bitte geben Sie es bei einer autorisierten Sammelstelle ab oder wenden Sie sich an www.irudek.com für eine ordnungsgemäße Entsorgung.



LEBENSDAUER

Die geschätzte Nutzungsdauer von Textilgeräten beträgt 12 Jahre ab dem Herstellungsdatum (2 Jahre Lagerung und 10 Jahre Nutzung). Ausstattungen aus Metall haben eine unbegrenzte Lebensdauer.

Die folgenden Faktoren können die Lebensdauer des Produkts verkürzen: intensiver Gebrauch, Kontakt mit Chemikalien, besonders aggressive Umgebungen, Aussetzen extremer Temperaturen, Aussetzen von ultravioletten Strahlen, Abrieb, Schnitte, starke Stöße oder ungesammlen Gebrauch, Transport und/oder Wartung.

TRANSPORT

Persönliche Schutzausrüstung muss in einer Verpackung transportiert werden, die sie vor Feuchtigkeit, mechanischen, chemischen und/oder thermischen Schäden schützt.

LAGERUNG

Persönliche Schutzausrüstung sollte in loser Verpackung, an einem trockenen, belüfteten Ort, geschützt vor Sonnenlicht, ultravioletten Strahlen, Staub, scharfkantigen Gegenständen, extremen Temperaturen und aggressiven Substanzen gelagert werden.

OBLAGIATIONEN

Vor dem Einsatz des Geräts muss ein Rettungsplan erstellt werden, um ihn im Notfall ausführen zu können.

Keine Änderungen oder Ergänzungen am Gerät ohne die vorherige schriftliche Zustimmung des Herstellers vornehmen.

Das Gerät darf nicht außerhalb seiner Grenzen oder für einen anderen als den vorgesehenen Zweck verwendet werden.

Sicherstellung der Kompatibilität der Ausrüstungsgegenstände, wenn sie zu einem System zusammengefügt werden. Sicherstellen, dass alle Teile für die geplante Anwendung geeignet sind. Es ist verboten, das Schutzsystem zu verwenden, wenn die Funktion eines einzelnen Teils durch die Funktion eines anderen Teils beeinträchtigt wird oder dies ist. Regelmäßige Überprüfung der Verbindungen und Anschlüsse der Komponenten, um ein versätesliches Trennen zu verhindern.

Wenn Schäden festgestellt werden oder Zweifel an der Eignung für eine sichere Benutzung bestehen, muss die persönliche Schutzausrüstung sofort aus dem Gebrauch genommen werden. Das Gerät erst wieder verwendet werden, wenn eine sachkundige Person schriftlich bestätigt, dass sie verwendet werden kann.

Wenn ein Sturz gestoppt wurde, muss die Ausrüstung aus dem Gebrauch genommen werden.

Aus Sicherheitsgründen muss vor jeder Benutzung der erforderliche Mindestabstand unter den Füßen des Benutzers am Arbeitsplatz überprüft werden, damit es im Falle eines Sturzes nicht zu einer Kollision mit dem Boden oder einem anderen Hindernis in der Fallbahn kommt. Einhalten über den erforderlichen Mindestabstand finden Sie in den Gebrauchsanweisungen der jeweiligen Komponenten des Auffangsystems.

Wird das Produkt außerhalb des ursprünglichen Bestimmungslandes weiterverkauft, muss der Wiederverkäufer Anleitungen für Gebrauch, Wartung, Instandhaltung und Reparatur in der Sprache des Landes bereitstellen, in dem das Gerät verwendet werden soll.

MAINTENANCE INSTRUCTIONS

Visuelle Überprüfung

Vor der Benutzung muss eine Sicht- und Funktionsprüfung durch den Benutzer durchgeführt werden.

Eine Sonderprüfung durch den Hersteller oder eine vom Hersteller beauftragte sachkundige Person ist durchzuführen, wenn das Gerät besonderen oder außergewöhnlichen Bedingungen ausgesetzt wurde.

Mindestens alle 12 Monate muss eine gründliche regelmäßige Überholung durch den Hersteller oder eine vom Hersteller zugelassene kompetente Person unter strikter Einhaltung der IRUDEK-Verfahren für die regelmäßige Überholung durchgeführt werden. Die Sicherheit der Benutzer hängt von der fortwährenden Effizienz und Haltbarkeit des Geräts ab. Die regelmäßige Inspektion muss gemäß den Anforderungen von EN 855:2004 bescheinigt werden, wobei die Gültigkeit der Bescheinigung und das Datum der nächsten Inspektion festgelegt werden.

Die Produktkennzeichnung muss auf Lesbarkeit geprüft werden.

Bemerkungen werden auf dem Betriebsspezifität des Geräts vermerkt.

Entfernen Sie alle Defekte, Anomalien oder Schäden an der verwendeten persönlichen Schutzausrüstung, die ihrer Meinung nach zu einem Verlust der Schutzwirkung führen könnten.

Reinigung

Persönliche Schutzausrüstungen müssen so gereinigt werden, dass die bei der Herstellung der Ausrüstung verwendeten Materialien oder der Benutzer nicht beeinträchtigt werden. Das Reinigungsverfahren muss strikt eingehalten werden. Textil- und Kunststoffmaterialien (Bänder, Seile) sind mit einem Baumwollsaft oder einer Bürste zu reinigen. Verwenden Sie keine Scheuermittel. Für eine gründliche Reinigung waschen Sie das Gerät von Hand bei einer Temperatur zwischen 30°C und 40°C mit einer neutralen Seife. Verwenden Sie für Metallteile ein feuchtes Tuch. Wenn das Gerät durch den Gebrauch oder die Reinigung wasch geworden ist, sollte es an einem belüfteten und dunklen Ort, fern von direkter Hitze und chemischen Verbindungen, an der Luft trocknen.

Das Desinfektionsverfahren wird auf die gleiche Weise durchgeführt wie die Tiefenreinigung.

Reparaturen

Das Gerät darf nur vom Hersteller oder einer dazu befugten Person nach dem vom Hersteller festgelegten Verfahren repariert werden. Die Reparaturanleitung ist in dem Anspruchs des Landes, in dem das Gerät in Betrieb genommen wird, zur Verfügung zu stellen.

CHECKSHEET

Das Kontrollformular muss vor der ersten Lieferung des Geräts zur Verwendung ausgefüllt werden.

át erre felhatalmazott hulladékgyűjtőnek, vagy forduljon a www.irudek.com címhez a megfelelő ártalmatlanítás érdekében.



ÜZEMIDŐ

A textilizárt berendezések becsúszó élettartama (élettartam) számított 12 év (2 év tárolás és 10 év használat). A fém berendezések élettartama korlátlan.

A következő tényezők csökkenthetik a termék élettartamát: intenzív használat, vagy anyagokkal való érintkezés, különösen agresszív környezet, szélsőséges hőmérsékletnek való kitetés, ultrahangos sugárzás, köpögés, vágások, erős ütések, vagy nem megfelelő használat, szállítás és/vagy karbantartás.

SZÁLLÍTÁS

Ezt az egyéni védőeszközt olyan csomagolásban kell szállítani, amely védi azt a nedvességtől és bármilyen mechanikai, kémiai és/vagy termikus sérüléstől.

TÁROLÁS

Ezt az egyéni védelmi rendszert egy bőséges helyiséggel rendelkező csomagban, száraz helyen, napfénytől, ultrahangos sugárzástól, porlól, erős tárgyaktól, szélsőséges hőmérsékletől és agresszív anyagoktól védeni kell tartani.

KÖVETELMÉNYEK

A berendezés használatát előtti menüti tervek kell készíteni, hogy vészhelyzet esetén végre lehessen hajtani.

A gyártó előzetes írásbeli engedélyre nélkül nem végezzen semmilyen változtatást, illetve ne adjon hozzá semmilyen elemet a berendezéshez.

A berendezés nem használható a korlátozásokon kívül vagy a rendelkezéseitől eltérő célra.

Gyűjtőidőn meg arról, hogy a berendezés alkalmas-e kompatibilis a rendszerrel, amelyhez össze van szerelve. Gyűjtőidőn meg arról, hogy miként lehet megvárni a javassal alkalmazandó. Típus- a védelmi rendszer használata. Ha valamelyik komponens működését egy másik komponens működése befolyásolja vagy zavarja. Rendszeresen ellenőrizze az elemek csatlakozásait és beállításait, hogy azok véletlenül ne lazuljanak meg.

Ha bármilyen kopást vagy sérülést észlel, vagy bármilyen kétség merül fel a biztonságos használat feltételeit illetően, azt az egyéni védőeszközt azonnal ki kell vonni a használatból. Nem szabad újra használni, amíg egy erre felhatalmazott személy írásban nem igazolja, hogy a védőeszköz megfelelő állapotban van a használatra.

Ha a berendezés megakadályozta a lezuhánást, akkor ki kell vonni a forgalomból.

Minden használati előtti biztonsági okokból felhívni kell ellenőrizni kell, hogy a felhasználó lába alatt legalább mekkora szabad tér van szűkös ághoz, és egy esetben ne ütközzen a talajba vagy más akadályba. A szabad tért minimális követelményre vonatkozó részletes információkat a megfelelő zuhanásgátló rendszerekre használti utasításban találhatók.

Ha a termék az eredeti rendeltetését országon kívül értékesítik továbbá, a viszonteladónak a használat, közzététel, időszakos ellenőrzése és javítása vonatkozó szabványok annak az országnak a nyelven kell biztosítania, ahol a berendezés használni fogják.

KARBANTARTÁSI UTASÍTÁSOK

Vizuális ellenőrzés

A felhasználónak használat előtt el kell végeznie a berendezés szemrevételezését és funkcionális ellenőrzését.

A felhasználóknak használat előtt el kell végeznie a berendezés szemrevételezését és funkcionális ellenőrzését, hozzájárul a berendezés szokatlan vagy rendkívüli körülményeknek való kitétve, a gyártónak vagy a gyártó által felhatalmazott, hozzájárul a berendezés károk ellenőrzésének elvégzéséhez.

Legkésőbb 12 hónapon a gyártónak vagy a gyártó által felhatalmazott illetékes személynek alapos vizsgálatot meg kell végeznie, szigorúan az IRUDEK időszakos megújítási eljárásának megfelelően. A felhasználók biztonsága a berendezés folyamatos hatékonyságától és tartósságától függ. Az időszakos felülvizsgálatot az EN365:2004 szabvány követelményei szerint kell igazolni, meghatározva a tanúsítvány érvényességét és a következő felülvizsgálat időpontját.

A termékfelhasználó elvárásként kell lennie.

Minden vonatkozó észrevétel be kell jelezni a berendezés ellenőrzési tanúsítványába.

Ha az egyéni védőeszköz olyan hibát, rendelkezésséggel vagy sérülést találsz, amely a védelem elvesztésével jár, azt használaton kívül kell helyezni.

Tisztítás

Ezt az egyéni védőeszközt úgy kell tisztítani, hogy a gyártásához használt anyagok vagy a felhasználó ne sérüljenek. A tisztítási eljárást szigorúan be kell tartani. A textil és műanyag anyagokat (bőrk, kárpit, pamut vagy ruhát) illetve kárpitot tisztítsa meg. Ne használjon semmilyen tisztítószert. A berendezés alapos tisztításához mossa ki kézzel 30° és 40°C közötti hőmérsékleten, semleges szappannal. A fém alkatrészekhez neves ruhát használjon. Ha a berendezés használat vagy tisztítás miatt nedves lesz, hogy a természetes módon megszáradni egy jól szellőző helyen, közvetlen hőtől vagy egyéb vegyszertől távol.

A fertőtlenítési folyamatot ugyanúgy kell elvégezni, mint a mélytisztítási folyamatot.

Javítás

A berendezést csak a gyártó vagy az erre felhatalmazott személy javíthatja, a gyártó által meghatározott eljárások szerint. A javítási utasításokat annak az országnak a hivatalos nyelvére adják meg, ahol a berendezést használni veszik.

ELLENŐRZŐ LAP

Az ellenőrzési űrlapot a berendezés első használatba vétele előtt kell kitölteni.

Az egyéni védőeszköz vonatkozó minden információt (név, sorozatszám, a vásárlás és az első használat dátuma, a felhasználó neve, az időszakos ellenőrzés és javítások időpontjai, valamint a következő időszakos ellenőrzés dátuma) meg kell jegyezni a berendezés ellenőrzési lapjára.

A nyomtatványt csak a védőfelhasználóknak felültes személy töltötheti ki.

InuCheck

Az InuCheck alkalmazás hatékony és rugalmas módon teszi lehetővé a lesegőségi berendezések ellenőrzését. Használatra ajánlott ezen eszközök nyomon követhetőségéhez, az ellenőrző lap helyettesítésére.

BEJELENTETT SZERVEZET

Az EU-típusvizsgálatot végző bejelentett szervezet: AITEF, Carereta Banyeres, 03801 Alcega, Spanyolország (bejelentett szervezet száma 0161) és a gyártásellenőrzési szakaszban részt vevő

bejelentett szervezet: AITEF, Carereta Banyeres, 03801 Alcega, Spanyolország (bejelentett szervezet száma 0161).

FORDÍTÁSOK: MAGYARÁZÓ MEGJEGYZÉS

Az eredetileg spanyol nyelven írt dokumentumok fordítását külföldi fordítók, és a globális közönség számára nyújtott információs szolgáltatás részeként nyújtjuk. A nyelvi korlátokból és a fordítási hibák miatt előfordulhatnak pontatlanságok. Az IRUDEK nem ellenőrzi a harmadik fél által készített fordítások pontosságát, és ezért nem vállal felelősséget az itt található lefordított anyagokban található hibák, kihagyások vagy tévesértelmezések miatt esetlegesen felmerülő viták és/vagy követelések tekintetében. Bármely nyelvi fordítást csak akkor használjon, ha az ilyen lefordított anyagra támaszkodók saját felelősségére és kockázatára teszi ezt. A lefordított szöveg pontosságát javító kapcsolatos kérését vagy vitát esetén az angol nyelvű megküldésére az irányadó. Ha hibát vagy pontatlanságot kíván jelezni a fordításban, kérjük, írjon nekünk a info@irudek.com címre.

SK

Pred použitím postroj si pozorne prečítajte návod na obsluhu, riadne sa zaučte, oboznámte sa s ním a používajte ho zodpovedne. Címnosti vo výškach zahŕňajúce vážne riziká, ktoré nie sú uvedené v tejto príručke, pričom každý používateľ je zodpovedný za riadenie týchto rizík, svoju bezpečnosť, svoje konanie a jeho dôsledky, ak to nepredpokladáte alebo nezaručujete tieto riziká, zariadenie nepoužívajte.

ZDRAVOTNÝ STAV, KTORÝ MÔŽE OVPÝNIŤ BEZPEČNOSŤ POUŽÍVATEĽA:
ZA BEŽNÝCH PODMIEŇOK POUŽÍVANIA JE POTREBNÉ VÍEŤ DO ÚVAHY KARDIOVASKULÁRNE PROBLÉMY, OCHORENIA DÝCHACÍCH CIEST, MUSKULOSKELETÁLNE PORUCHY, POSTHYPOTENZIE, HRBCITNÍ, BEDRA ALEBO KOLÉNA, OBEŽTÚ ALEBO NADVÁHU, AKO AJ NEUROLOGICKÉ PORUCHY ALEBO PORUCHY KOVŇOVNÝCH A PERIFÉRNE OBEŽOVÝCH SYSTÉMOV, KTORÉ BRANIA ZLOŽENÝM NAVRÁTUM, V NUŽOVÝCH SITUÁCIJ PO ZASTAVENÍ PÁDU SU RIZIKÁ OBEZVŔANÉ ZÁVAŽNÉ U ĽUDI S PREDISPOZÍCIOU NA HARNESSE SYSTÉMOV, S ANAMNÉZOU ÚRAŽU ALEBO PORANENIA, S KOMPLIKOVANÝMI PROBLÉMAMI ALEBO NA ANTIKOAGULÁČNEJ LIEČBE A U ĽUDI S NEUROLOGICKÝMI OCHORENAMI, KTORÉ MÔŽU SPOSOBIŤ ZACHVTY.

POPS

Tento postroj na prevenciu pádu je základnou súčastou systému na prevenciu pádu podľa normy EN 363:2018.

Používajte postroja so súborom systémom zachytenia pádu musí byť v súlade s návodom na použitie každej súčasti systému a s normami: EN 363-1:2014-AL:2011, EN 363-2:2024, EN 365:2002, EN 360:2022, EN 362:2000 v kombinácii s kovkami EN 795:2012.

Postroje na prevenciu pádu sú osobné ochranné prostriedky (OOP) na prevenciu pádu z výšky a spĺňajú normu EN 361:2002.

Niektoré postroje na zachytenie pádu sú vybavené pohlcovacím pádom (EN 358:2018), môžu obsahovať aj sádku postroj (EN 813:2024) na použitie v zradľavých, latických alebo lanových prístupových systémoch alebo môžu obsahovať zachránné evakuačné kotvy (EN 1497:2007).

Pohlcovač pád Light Plus PA 1 sedacia a pohlcovacia postroje Gravity 2 a Zero Sit nie sú postroje na zachytenie pádu a ich použitie je obmedzené na pohlcovanie a zariadenie.

Bezpečnostná páska a ich použitie je obmedzené na pohlcovanie a zariadenie.

Postroj IRUDEK sú v súlade s nariadením 2016/425 (EU) o osobných ochranných pracovných prostriedkoch.

Postroj je vyrobený zo syntetických vlákien PA a PES. Očelové prvky a úzavery majú povrchovú úpravu v súlade s normou EN 362.

Vyhľadajte o zhode je k dispozícii na tomto odkaze:

<http://www.irudek.com>

NOMENKLATURA

Typy postrojov: H1 - Light/Light Plus 1.2, 2, 3, 5, 10, 14. Expert 1/1 PRO, Expert Pro 50/55, Wind 1/1 PRO, Wind Blue 1.1 H2 - Light/Light Plus 4 y Pt. Expert Pro 100/100, Expert Pro 2/2 PRO, Expert Pro 2/2 PRO, 4/4 PRO, Wind Blue 2/4, Diectric 4.1 H3 - Light/Light Plus 11. Expert 3 PRO/5 PRO, Expert Pro 300/500, Wind 3/3 PRO, Wind Blue 3.1 Gravity 1/2.

Pogis dielely: 1-ramenné vŕchváky, 2-slúdičná na nastavenie ramenných vŕchvákov, 3-vnútorné D-krúžky, 31-vonkajšie D-krúžky A/2 Light/Light Plus 5 alebo Expert 5 PRO, Expert Pro 500, 3-2-Pútky z textílnych materiálov A/2 Light/Light Plus 2 a Pútky na nohy, 5-Pútky na nohy, 6-Dielny systém Antislip, 7-Dielny na stiahnutie prebytočných popruhov, 8-Dorzálny D-krúžok, 9-Dorzálna doska, 10-Identifikačný štítek, 11-IruCheck NFC read, 12-Identifikačné kotvičkové body A alebo A/2, 13-Pútky na nastavenie zadnej časti, 14-Pútky na zadnú časť, 15-Pohľubňovací popruh, 16-Portamateriál, 17-Ochrana kĺbov pásky, 18-Výstupný D-krúžok, 19-Predčladičové popruhy D-krúžku, 20-Spona na nastavenie pásky, 21-Pohlcovač D-krúžku, 22-Pás, 23-Portamateriál, 24-Výškové prvky na nohy, 25-Výstupný textílny krúžok, 26-Ventrálny D-krúžok, 26.1-Ventrálne textílné slúdky na Expert 5 PRO, 27-Hrdný stupeň pásu, 28-Dorzálna doska, 29, Karabína, ELDU-Kompatibilný s dŕžákmi háčika ELOU.

OBMEDZENIA POUŽÍVANIA

- Toto zariadenie môže používať len jedna osoba.
- Maximálna menovitá hmotnosť každého postroja je 140 kg vrátane materiálu.
- Kotviaci bod systému na ochrany pretí pádu sa musí nachádzať nad polohou používateľa. Kotviaci bod musí mať minimálnu statickú pevnosť 12 kN (kovi alebo 18 kN (textil)) a musí spĺňať požiadavky normy EN 795:2012.
- Na zariadení uručenom na použitie v systéme zachytenia pádu je z hľadiska bezpečnosti nevyhnutné, aby sa kotviace zariadenie alebo kotviaci bod nachádzal nad polohou používateľa a aby sa práca vykonávala tak, aby sa minimalizovalo riziko pádu aj výtka pádu.
- Tento osobný ochranný prostriedok nesmú používať osoby so zdravotným stavom, ktorý môže znížiť ich bezpečnosť pri bežnom používaní alebo v núdzových podmienkach.
- Tento osobný ochranný prostriedok môže používať len osoby, ktoré absolvovali školenie o jeho používaní a sú schopné ho bezpečne používať.
- Postroj na prevenciu pádu je jediné zariadenie nosené na tele, ktoré možno použiť v systéme prevencie pádu.
- Upozornenie: Dôkladné nehybné zavesenie o postroj môže spôsobiť zranenie alebo dokonca smrť. Preto je potrebné minimalizovať zrážku za nehybného zavesenia.
- Pri používaní pracovného pohlcovacieho systému sa používateľ zvyčajne spoľeha na toto pohlcovacie zariadenie, aby si udržal stabilitu; preto je nevyhnutné používať iný systém, napr. systém na zachytenie pádu.
- Pri pohlcovacích prácach je z hľadiska bezpečnosti nevyhnutné, aby sa kotviaci bod použil v takomto systéme nachádzal vo výške nad páso.
- Bedrový pás podľa normy EN 358 nie je vhodný na účely zachytenia pádu a bedrový pás sa nesmie používať, ak existuje preddefinované riziko, že používateľ bude zavesený alebo vystavený tvárou na páse, ktorý by bol spôsobený pádom.
- Pás podľa normy EN 358 je určený na udržovanie polohy, zatiaľ čo nohy nesú záťaž hmotnosti pracovníka, nie je určený na nesanie záťaž tela zavesenej osoby.

- Z hľadiska bezpečnosti je nevyhnutné, aby kotviace zariadenie alebo kotviaci bod

NOSENIE A ZAPÍNAŇE

Postroj by mal mať správnú veľkosť pre používateľa. Postroj s príliš voľnými alebo príliš tesnými popruhmi môže obmedzovať pohyb používateľa, a tým nepokryvajú potrebný stupeň ochrany. Pozrite si tabuľku veľkostí.

Každý model postroja má špecifické vlastnosti a oblika sa podľa určitých krokov. Pozrite si piktoagramy, aby ste našli postup, ktorý zodpovedá každému modelu.

Umiestnite postroj na telo, uistite sa, že popruhy nie sú prekrútené a že všetky pracky a karabíny sú správne pripojené.

Po umiestnení všetkých popruhov použite pracku na pripísobenie postroja telu. Časť protišokového systému umiestnite k pracke a prebytočný popruh správne uložte.

Postroj na ochranu proti pádu (EN 361:2002)

Ak chcete na postroj najať kotviace body na ochranu proti pádu, hľadajte značku "A", ktorá by sa mala nachádzať v blízkosti kotviaceho bodu. Označenie "A/2" znamená, že je potrebné pripojiť súčasne dva pripásovacie body s rovnakým označením. Je zakázané pripájať kotviaciu k jednému pripásovaciu bodu s označením "A/2".

Ak sa použije predlžovacia pracka s chrbovým D-krúžkom spolu so šnúrou absorbujúcou energiu podľa normy EN 335:2002, maximálna celková dĺžka nesmie presiahnuť 2 metre vrátane karabín a predlžovacieho popruhu.

Polohovací pás (EN 358:2018)

Postroje vybavené polohovacím pásmo sa môžu používať na udržanie používateľa v pracovnej polohe (polohovanie) alebo na zabránenie tomu, aby sa dostal do bodu, z ktorého by mohol spadnúť (zadržanie). Bledé polohovacie D-krúžky by sa nemali používať na zabránenie pádu.

Rad Zero obsahuje zadný textilný krúžok na zadnej strane pásu, ktorý je určený na použitie ako záchrtný krúžok, tento krúžok sa nesmie používať ako zariadenie na zachytenie pádu.

Sedadlové pásy (EN 813:2004)

Sedadlo postroja sa používa v polohovacích, istiacich alebo lanových prístupových systémoch. Bedrový D-krúžok by sa nemal používať na prevenciu pádu.

Záchrtný postroj (EN 1497:2007)

Krúžok D (LP14) na záchrtnom páse alebo textilné záchrtné krúžky na ramienach (WB 1, 2, 3 a 4) sa používajú výlučne na pripojenie k záchrtnému vybaveniu počas záchrtných akcií. Nemali by sa používať na prevenciu pádu. Ak sa používajú textilné krúžky (rozah WB), musí byť upeweny záchrtný pás (Boomer).

Testovanie

Pred použitím postroja by mal používateľ vykonať skúšku zavesenia na bezpečnom mieste, aby sa uistil, že veľkosť postroja je vhodná, že správne sedí a že je dostatočne pohodlný pre očakávané pracovné podmienky.

Nepoužívajte tento postroj, ak vám správne nesedí.

KONTROLY PRED POUŽITÍM

Pred použitím musí používateľ vykonať vizuálnu a funkčnú kontrolu jeho komponentov a overiť, či nevykazujú známky poškodenia, nadmerného opotrebovania, korózie, odier, degradácie spôsobenej UV žiarením, rezami a nesprávnym používaním. Osobitnú pozornosť treba venovať popruhům, švom, kotviacim krúžkom, prackám a nastavovacím prvkom.

Ak sa na osobnom ochrannom prostriedku zistia chyby, anomálie alebo poškodenia, ktoré majú za následok stratu ochrany, musí sa vyradiť z používania.

KONTROLY POČAS POUŽÍVANIA

Počas používania zariadenia venujte osobitnú pozornosť všetkým nebezpečným okolnostiam, ktoré môžu ovplyvniť výkon zariadenia a bezpečnosť používateľa, vrátane nasledujúcich:

- Označenie na bezpečnostných komponentoch.
- Náhodný kontakt s ostrými hranami.
- Rôzne typy poškodenia, ako sú rezy, odreniny a/alebo korózia.
- Negatívny vplyv poveternostných podmienok.
- "Ryvadlo" pádu.
- Účinky extrémnych teplôt.
- Účinky po kontakte s chemickými výrobkami.
- Elektrická vodivosť.

• Je nevyhnutné, aby sa pravidelne kontrolovali všetky spojovacie prvky a príslušenstvo.

ZÁRUKA

Na tento výrobok sa vzťahuje 3-ročná záruka, ktorá pokrýva výrobné chyby a chyby surovín. Záruka sa nevzťahuje na opotrebovanie, koróziu alebo poškodenie spôsobené skládaním, prepravou alebo nesprávnym či intenzívnym používaním.

Zádosť o záruku je potrebné predložiť spolu s dokladom o kúpe. Ak sa zistí výrobná chyba, spoločnosť IRUDEK sa zaväzuje výrobok opraviť, vymeniť alebo vrátiť peniaze za sumu, ktorá nepresahuje cenu uvedenú na faktúre za výrobok.

NAKLADENIE S ODPADOM

Výrobky bez elektrických komponentov, po skončení životnosti výrobok bezpečne zlikvidujte. Textil, plasty a kovové materiály v rámci možnosti odveďte z hľadiska environmentálneho manažmentu. Elektrické alebo elektronické výrobky (s batériami): Tento výrobok obsahujúci elektrické súčiastky alebo batérie a nesmie sa likvidovať spolu s domovým odpadom. Odovzdajte ho autorizovanému zberateľu odpadu alebo sa informujte na www.irudek.com o správnej likvidácii.



UŽITOCNÁ ŽIVOTNOSŤ

Odhadovaná životnosť jednotlivého zariadenia je 12 rokov od dátumu výroby (2 roky skládavania a 10 rokov používania). Kovové zariadenia majú neobmedzenú životnosť.

Životnosť výrobku môže skrátiť tieto faktory: intenzívne používanie, kontakt s chemickými látkami, obzvlášť agresívne prostredie, vystavenie extrémnym teplotám, vystavenie ultrafialovému žiareniu, odieranie, porazenie, silný náraz, nesprávne používanie, preprava a/alebo údržba.

DOPRAVA

Tento osobný ochranný prostriedok sa musí pripravovať v obale, ktorý ho chráni pred vlhkosťou a akýmkoľvek mechanickým, chemickým a/alebo teplotným poškodením.

ÚLOŽISKO

Tento osobný ochranný systém sa musí skladovať v obale s dostatočným priestorom na suchom mieste, chránenom pred silným žiarením, ultrafialovým žiarením, prachom, ostrými predmetmi, extrémnymi teplotami a agresívnymi látkami.

ZODPADOVKY

Pred použitím zariadenia sa musí vypracovať záchrtný plán, aby bolo možné ho v prípade núdze vykonať.

Nevykonávajúce žiadne zmeny ani nepridávajú žiadne prvky do zariadenia bez predchádzajúceho písomného súhlasu výrobcu.

Zariadenie sa nesmie používať mimo rozsahu jeho obmedzení alebo na iné účely, než na ktoré je určené.

Uistite sa, že sú komponenty zariadenia kompatibilné so systémom, do ktorého sa montuje. Uistite sa, že všetky prvky sú vhodné pre navrhované použitie. Je zakázané používať ochranný systém, ak je prevádzka jednotlivého prvku ovplyvnená alebo rušená prevádzkou iného prvku. Vykonaťevanie pravidelnej kontroly spojov a nastavovacia komponentov, aby ste sa uistili, že sa náhodne neuvolia.

Ak sa zistí akékoľvek opotrebovanie alebo poškodenie alebo ak existujú akékoľvek pochybnosti o bezpečných podmienkach používania, tento osobný ochranný prostriedok by sa mal okamžite vyradiť z používania. Nesmie sa znovu používať, kým oprávnená osoba neprohlási písomne, že je vo vhodnom stave na používanie.

Ak zariadenie zabránilo pádu, malo by sa vyradiť z prevádzky.

Pred každým použitím je z bezpečnostných dôvodov nevyhnutné overiť minimálnu vzdialenosť voľného priestoru potrebného pod nohami používateľa, aby sa v prípade pádu vyhol nárazu do zeme alebo inej prekážky. Podrobné informácie týkajúce sa minimálnych požiadaviek na voľný priestor nájdete v návode na použitie príslušných komponentov systému na ochranu proti pádu.

Ak sa výrobok dáva predávať mimo pôvodnej krajiny, predajca musí poskytnúť návod na používanie, údržbu, pravidelnú kontrolu a opravu v jazyku krajiny, v ktorej sa bude zariadenie používať.

POKYNY NA ÚDRŽBU

Vizuálna kontrola

Používateľ by mal pred použitím zariadenia vykonať jeho vizuálnu a funkčnú kontrolu.

Ak bolo zariadenie vystavené nevhodným alebo mimoriadnym podmienkam, výrobca alebo ním poverená odborná spoločnosť osoba by mala vykonať osobitnú kontrolu.

Najmenej každých 12 mesiacov musí výrobca alebo ním poverená odborná spoločnosť osoba vykonať dôkladnú periodickú revíziu v prítomnosti súlade s postupmi IRUDEK pre periodické revízie. Bezpečnosť používateľov závisí od trvalosti účinnosti a životnosti zariadenia. Pravidelná kontrola musí byť potvrdená v súlade s požiadavkami normy EN335:2004, ktorá určuje platnosť certifikátu a dátum nasledujúcej kontroly.

Označenie výrobcu musí byť čitateľné.

Všetky relevantné prípony ke sa musia uviesť v osvedčení o kontrole zariadenia.

Ak sa na osobnom ochrannom prostriedku zistia chyby, anomálie alebo poškodenia, ktoré majú za následok stratu ochrany, musí sa vyradiť z používania.

Čistenie

Tento osobný ochranný prostriedok sa musí čistiť bez toho, aby došlo k poškodeniu materiálov použitých na jeho výrobu alebo používateľa. Postup čistenia sa musí prísne dodržiavať. Textilná a plastové materiály (opasky, laná) čistiť bavlnenou látkou alebo handričkou, prípadne kefou. Nepoužívajte žiadny druh abrazívneho materiálu. Ak chcete zariadenie dôkladne vyčistiť, umyte ho ručne pri teplote 30 až 40 °C s použitím neutrálneho mydla. Na kovové časti použite vlhú handričku. Ak sa zariadenie v dôsledku používania alebo čistenia namoží, nechajte ho prirodzene vyschnúť na dobre vetranom mieste, mimo dosahu priameho tepla alebo chemických zlúčenín.

Znečistenia sa vykonáva rovnakým spôsobom ako hĺbkové čistenie.

Oprava

Zariadenie smie opravovať len výrobca alebo osoba na to oprávnená a podľa postupov stanovených výrobcom. Pokyny na opravu sa poskytujú v úradných jazykoch krajiny, v ktorej sa zariadenie používa.

KONTROLNÝ LIST

Kontrolný formulár sa musí vyplniť pred prvým dodaním zariadenia na použitie.

Všetky informácie týkajúce sa osobného ochranného prostriedku (názov, sériové číslo, dátum nákupu a dátum prvého použitia, meno používateľa, historické pravidelných kontrol a opráv a dátum nasledujúcej pravidelnej kontroly) musia byť zaznamenané v kontrolnom liste zariadenia.

Formulár by mala vyplniť len osoba zodpovedajúca ochrannému prostriedku.

IRUDEK

Aplikácia IRUcheck umožňuje efektívnu a súčnú kontrolu zariadení na zachytávanie pádu. Jej používanie sa odporúča na sledovanie týchto zariadení a nahrádza kontrolný list.

NOTIFIKOVANÝ ORGÁN

Notifikovaný orgán, ktorý vykonáva skúšku typu EÚ: AITEF, Carretera Banyeres, 03801 Alcoy, Španielsko (číslo notifikovaného orgánu 0161) a notifikovaný orgán zapojený do fázy kontrolы výroby: AITEF, Carretera Banyeres, 03801 Alcoy, Španielsko (číslo notifikovaného orgánu 0161)

PREKLAD: VYŠETVENIA

Preklad všetkých dokumentov pôvodne napísaných v španielčine vykonáva externý prekladateľ a elektrické alebo ako súčasť informacyjnych služieb pre svetovú komunitu. V dôsledku jazykových obmedzení a chýb v preklade môžu vzniknúť nepresnosti. Spoločnosť IRUDEK neoveruje presnosť prekladov vyhotovených tretími stranami, a preto nenesie žiadnu zodpovednosť v súvislosti so spormi a/alebo nárokmi, ktoré môžu vzniknúť v dôsledku chýb, opomenutí alebo nejasností v preložnom materiáli, ktorý je v ňom obsiahnutý. Každá osoba alebo orgán, ktorý sa spolieha na takýto preložený materiál, tak robí na vlastnú riziку a zodpovednosť. V prípade pochybností alebo sporu o správnosť preloženého textu je rozhodujúci ekvivalent v anglickom jazyku. Ak chcete nahlásiť chybu alebo nepresnosť v preklade, napíšte nám na adresu info@irudek.com

LT

Prieš naudomiai dirbti, atidėli praskęitiki naudomį įsukti į rankines, tinkamai prastenuti rankes, suspažtinkite su juo ir diržuote, atidėli paskęitiki. Vėikla akųtęlyje yra susijusi su rimta rizika, nespažtita šlame vadovė, kur kiekvienas naudotąjas yra atsakingas už tokios rizikos valdymą, savo saugumą, savo veiksnius ir jų pasekmes, jeigu neįsuraupate arba nesuraupate šio vadovo, nesnaudokite įrangos.

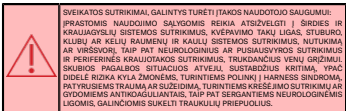

APRAŠYMAS

Kritimo stabdo diržai yra pagrindinis kritimo stabdo sistemos sudedamoji dalis pagal standartą EN 363:2018.

Diržų naudojimas su kritimo stabdo posistemiu turi atitikti kiekvienos sistemos sudedamosios dalies naudojimo instrukcijas ir standartus: EN 363-1:2014+A1:2017, EN 363-2:2024, EN 365:2002, EN 360:2024, EN 362:2024, kartu su tinkamais EN 796:2012.

Kritimo stabdo diržai yra asmeninės apsaugos priemonės, apsaugančios nuo kritimo iš aukščio ir atitinkančios standartą EN 361:2002.

Kai kurie kritimo stabdo diržai turi padėties nustatymo diržus (EN 368:2018), taip pat kai turėti sėdynės diržus (EN 813:2024), skirtą naudoti sualygiu, tvirtinimo ar virvų priegios sistemoje, arba kai turėti gelbėjimo evakuacijos tvirtinimo įtaisus (EN 1497:2007).

"Light Plus P1" padėties nustatymo diržai ir "Gravity Z" bei "Zero Sit" sėdynės ir padėties nustatymo diržai nėra kritimo stabdo diržai ir juos galima naudoti tik padėties nustatymo ir sualygiu darbams. Sėdynių diržai ir jų naudojimas aprašyta padėties nustatymo ir suvazymo darbuose.

IRUDEX diržai atitinka ES reglamentą 2016/426 dėl asmeninių apsauginių priemonių.

Pakaitiniai pagaminti iš PA ir PES sintetinio pluošto. Plėninį sągijų ir tvirtinimo detalių paviršius apdorojta pagal standartą EN 362.

Atitikties deklaracija galima rasti nuorodoje:

<http://www.irudex.com>

NOMENKLATŪRA

Diržų tipai H1 - Light/Light Plus 1, 2, 3, 5, 9 V. Expert 1/1 PRO, Expert 50/505, Wind 1/1 PRO, Wind Blue 1/2 - Light/Light Plus 4, 4 P1, Expert PRO 100/200, Expert 2/2 PRO/DEX, Wind 2/2 PRO/1, 4/4 PRO, Wind Blue 2/4, Dielectric 4, H3 - Light/Light Plus 11, Expert 3 PRO/5 PRO, Expert PRO 300/500, Wind 3/3 PRO, Wind Blue 3, Gravity 1/2.

Detalių aprašymas: 1 - pečių pagavėlės, 2 - pečių pagavėlių reguliavimo kilpos, 3 - išorinės D formos žiedai, 31 - išorinės D formos žiedai A/2 Light/Light Plus 5 arba Expert 5 PRO, Expert PRO 500, 3,2-Šternalinės tekstilės A/2 Light/Light Plus 2 kilpos, 4-Kojų kilpos, 5-Kojų kilpos, 6-Antislopas sistemos dalis, 7-Pretinkinių diržų suvazymo dalys, 8-Dorsal D-ring, 9-Dorsal plokštelė, 10-Identifikavimo etiketė, 11-IRUCheck NFC read, 12-A arba A/2 tvirtinimo taškų identifikavimas, 13-Sternal reguliavimo kilpa, 14-Sternal diržas, 15-Subgulvėtinis diržas, 16-Pratęsimo diržas, 17-Apsauga nuo juostos galo, 18-Evakuacinis D-žiedas, 19-Evakuacinis D-žiedas pratęsimo diržas, 20-Diržo reguliavimo sągaitis, 21-Posicijos D-žiedas, 22-Diržas 29-Portamedžiaglis, 24-Kojų aukšto sągaitis, 25-Evakuacinis tekstilės žiedas, 26-Ventralinis D-žiedas, 261-Ventralinė tekstilinė kilpa ant "Expert 5 PRO", "Expert PRO 500", 27-Kortinės pakaitimas diržas, 28-Dorsalinis sągaitis, 29-Karabinas, ELDU-Suderinimas su ELDU kableliu laikikliu.

NAUDOJIMO APRIBOJIMAI

- Janga turi būti individualiai priskirta asmeniui.
- Didžiausia vardinė diržų apkrova yra 140 kg, įskaitant medžiagą.
- Rekomenduojama, kad tvirtinimo taškas, kuriame bus tvirtinama kritimo stabdo sistema, būtų virš naudojto. Šis tvirtinimo taškas turi būti ne mažesnis kaip 12 kN (metai) arba 18 kN (tekstilė) suvazymo stiprumo ir atitikti EN 796:2012 reikalavimus.
- Jangėse, skirtose naudoti kritimo stabdo sistemoje, saugai užtikinti labai svarbu, kad tvirtinimo įtaisais arba tvirtinimo taškais būtų aukščiausio naudojimo padėties, o darbas būtų atliekamas taip, kad būtų kuo labiau sumažinta kritimo rizika ir kritimo aukštis.
- Asmeninių apsaugos priemonių neturi naudoti asmenys, kurių sveikatos būklė gali turėti įtakos naudojto saugai įprasto naudojimo arba avariu atveju.
- Asmeninės apsaugos priemonės turi naudoti tik asmuo, apmokytas ir kompetentingas saugiai jomis naudotis.
- Kritimo stabdo diržai yra viena iš priemonių kuno suvazymo įtaisais, kurį galima naudoti kritimo stabdo sistemoje.
- Įspėjimas: ilgą laiką nejudriai pakabintas diržas gali sukelti sužalojimus ar net mirtį. Todėl būtina kuo labiau sutrumpinti nejudančio kaboje laiką.
- Naudojamos darbo padėties nustatymo sistemos, naudojant aparatą pasikliauną ta padėties nustatymo įranga, kad išalųtyti stabdymu, todėl būtina naudoti atsargiai sistemoje, pvz., kritimo stabdo sistemoje.
- Atlektas pozicionavimo darbus, siekiant užtikrinti saugumą, labai svarbu, kad tokioje sistemoje naudojamas tvirtinimo taškas būtų aukščiausio naudojimo aukščio.
- EN 368 juosmens diržas netinka kritimo saugybei, todėl juosmens diržas naudojamas, jei yra numatoma rizika, kad naudojoties gali būti pakabė arba patirti diržų įtempimą, pvz., dėl kritimo.
- Diržas EN 368 yra skirtas išalųtyti padėtį, kol pėdos išlanko darbuotojui avario apkrova, tačiau jis nėra skirtas kabančio asmens kūno apkrovai išalųtyti.
- Siekiant užtikrinti saugumą, labai svarbu, kad inkaravimo įtaisais arba inkaravimo taškais

PADĖTIES NUSTATYMAS IR TVIRTINIMAS

Turi būti naudojami tinkamo dydžio diržai. Diržai su per laisvais arba per ankštais diržais gali varžyti naudojoto jausmą ir neaukštinami optimalaus apsaugos lygį. Dž. dydžių lentelė.

Kiekvienam diržų modeliui būdingas tam tikros charakteristikos ir tam tikra montavimo seka, žr. pigramas, kad sužinotumėte, kokią seką atitinka jūsų modelis.

Uždėkite diržą ant kūno ir įsitikinkite, kad diržai nėra atsipalėję, o visos sągaitės ir karabinai tinkamai sujungti.

Kai diržai uždedami, juos reikia sureguluoti sągaitėmis pagal naudojoto dydį. Uždėkite prie sągaitės priverčiant neslystančios sistemos dalį ir tinkamai laikydami perteklinį diržą.

Gruvimo stabdo diržai (EN 361:2002).

Norėdami nustatyti kritimo stabdo tvirtinimo taškų ir diržų, išleiskite ženklą "A", kuris turi būti netoli tvirtinimo taško. Ženklas "A/2" rodo, kad vėniu metu turi būti sujungti du tu pačiu ženklu pažymėti tvirtinimo taškai. Apatinio sistemoje draudžiama jungti tik prie vieno prirungimo taško, pažymėto "A/2". Jei nugrūdis D-žiedas lignamatis diržas naudojamas kartu su diržu su amortizatoriumi EN365:2002, maksimalus šio mazgo įtempis, įskaitant karabinus ir lignamatis diržą, neturi viršyti 2 mtnę.

Pozicijos diržas (E368:2018).

Su padėties nustatymo diržais įrengti diržai gali būti naudojami siekiant išalųtyti naudojoto darbo vietoje (padėties nustatymas) arba nuleisti jam pasiekti tašką, iš kurio jis gali nukristi (sulygiavimas). Šoninių padėties nustatymo D-žingsnių negalima naudoti kaip kritimo stabdo priemonių.

"Zero" serijos diržai gali turėti tekstilinį žiedą diržo gale, kuris skirtas naudoti kaip fiksavimo žiedas, tačiau šis žiedas negali būti naudojamas kaip kritimo stabdo įtaisas.

Sėdynės diržai (EN 813:2024).

Sėdynės diržai skirti naudoti sualygiu, tvirtinimo ar priegios prie lyso sistemoje. Pilvo D-žiedas negali būti naudojamas kaip kritimo stabdo.

Gyvųjų gelbstinyvi diržai (EN 1497:2007).

D formos žiedas (LPI4) ant evakuacijos diržo arba tekstilinio evakuacijos žiedai ant peties (WB 1, 2, 3 ir 4) skirti tik prirngti į prie gelbėjimo įrangos gelbėjimo operacijos metu. Jų negalima naudoti kaip kritimo stabdo priemonių. Naudojant tekstilinius žiedus (WB asortimentas), turi būti priverčiant evakuacijos diržas (Boomer).

Suspenzijos testas.

Prieš pradėdamas naudoti, naudojoties turite atlikti pakabos bandymą saugioje vietoje, kad įsitikintų, jog diržas ir tinkamo dydžio, kad bei tinkamai prirngta ir užtikrinta prirngtinio komforto įvyū numatytoms naudojimo sąlygoms.

Neteisingai suregulavus šį diržą, jo nenaudokite.

PATIKRINIMAI PRIEŠ NAUDOJIMĄ

Prieš pradėdamas naudoti, naudojoties turi vizualiai ir funkcškai patikrinti sudedamąsias dalis, ar jos neturi nusidėvėjimo, pernelyg didelio nusidėvėjimo, korozijos, dilimo, UV spinduliu, įgijimų ir netinkamo naudojimo požymių. Ypatingai dėmesį reikėtų skirti diržams, siloms, tvirtinimo žiedams, sągaitės ir reguliavimo elementams.

pašalinti iš naudojimo bet kokių naudojamos asmeninės apsaugos priemonės defektų, anomalijų ar patikrinimų, dėl kurio, jo nuomone, gali sumažėti jos apsauginis veiksmingumas.

PATIKRINIMAI NAUDOJIMO METU

Naudojant įrangą būtina atkreipti ypatingą dėmesį į pavojingas aplinkybes, kurios gali turėti įtakos diržams veikimui ir naudojimo saugumui, ypač:

- Bet kokie užrašai ant apsaugos elementų.
- Atsitiktinis kontaktas su atriomis briaunomis.
- Įvairūs pažeidimai, pavyzdžiui, įgijimai, dilimas ir (arba) korozija.
- Neįgaima likimo veikiniai įtaka.
- Švytukių tipo kritimai.
- Poveikis esant ekstremaloms temperatūroms.
- Elektrinis laidumas.
- Labai svarbu reguliariai tikrinti visas tvirtinimo detales ir jungiamąsias detales.

GARANTIJĄ

Šiam gaminiui suteikiama 3 metų garantija, taikoma tik gamybos ir žaliavų defektams. Ji netaikoma gedimams, korozijai ir pažeidimams, atsiradusiems dėl netinkamo ar intencyus laikymo, transportavimo ar naudojimo.

Kartu su prašymu suteikti garantiją turi būti pateiktas pirkinio įrodymas. Gamybos defekto atveju IRUDEX įsipareigoja gaminti pakeitę, pakeisti arba jį sumokėti, neviršydamas gamintojo kainos, nuorodos sąspalioje faktūroje.

ATLEKŲ TVARKYMAS

Produktai be elektrinių komponentų: pasibaigus gamintojo naudojamam laikui, jų saugiai išmestkite. Atsirkite tekstilės, plastikos ir metalo medžiagoms, kai tai įmanoma, kad būtų galima tvarkyti atskirai.

Elektriniai arba elektroniniai gaminiai / su baterijomis: Šiame gaminyje yra elektrinių komponentų arba baterijų, todėl jo negalima išmesti kartu su buitineis atliekomis. Perduokite jį įgalotat vietai surinkėjai arba kreipkitės į www.irudex.com dėl tinkamo utilizavimo.



NAUDOJIMO TARNAVIMO LAIKAS

Numatomas tekstilės įrangos naudojimo tarnavimo laikas yra 12 metų nuo pagaminimo datos (2 metal sandėliavimo ir 10 metų naudojimo). Metalų įrangos naudojimo laikas neribojamas.

Gaminio tarnavimo laiką sutrumpinti šie veiksniai: intensyvus naudojimas, sąlytis su cheminėmis medžiagomis, ypač agresyviais alkaliniais, ekstremalų temperatūrų poveikis, ultravioletinių spindulių poveikis, dilimas, įgijimai, stiprus smūgių arba netinkamas naudojimas, transportavimas ir (arba) prirngimas.

TRANSPORTAVIMAS

Asmeninės apsaugos priemonės turi būti gabenamos pakuočioje, apsaugančioje jas nuo drėgmės, mechaninių, cheminį ir (arba) terminų pažeidimų.

SUAUGYKLĄ

Asmeninės apsaugos priemonės turi būti laikomos nesupakuotos, sausoje, vėdinamoje vietoje, apsaugotos nuo saulės šviesos, ultravioletinių spindulių, dulkių, atšnų daktų, ekstremalios temperatūros ir agresyvių medžiagų.

ĮSIPAREIGOJIMAI

Prieš pradėdamas naudoti įrangą, turi būti parengtas gelbėjimo planas, kad avarijos atveju būtų galima jį įgyvendinti.

Įrangos negalima naudoti nesilaikant jos apribojimų arba ne pagal pakeitę.

Jrangos elementu suderinamumo užtikrinimas, kai jie surenkami į sistemą. Užtikrinti, kad visi elementai būtų tinkami siloms pakaitalai. Draudžiama naudoti apsaugos sistemą, kai atskiro elemento veikimas turi įtakos kito elemento veikimui arba trūkdo jo veikimui. Periodiškai tikrinti sudedamųjų dalių jungtis ir jungiamąsias detales, kad būtų išvengta atsitiktinio atjungimo.

Jei asmeninės apsaugos priemonės paklojima arba kyla abejonių dėl jų tinkamo saugumo naudojimo, jos turi būti nedelsiant pašalintos iš naudojimo. Jos negalima naudoti tol, kol kompetentingas asmuo rasu nepatvirtins, kad jų galima naudoti.

Jei kritimas sustoja, įrangą turi būti pašalinta iš naudojimo.

Saugos sumetimais prieš kiekvieną naudojimą būtina patikrinti, koks minimalus laisvas atstumas po naudojimo lojoms darbo vietoje yra būtinas, kad kritimo atveju nebūtų susidūrimo su žeme ar kita

KONTROLLER UNDER BRUK

Mens du bruker utstyret, vær spesielt oppmerksom på farlige omstendigheter som kan påvirke utstyrets ytelse og brukersikkerhet, inkludert følgende:

- Merkingen på sikkerhetskomponentene.
- Utløst kontakt med skarpe kanter.
- Ulike typer skader, som kutt, slitasje og/eller korrosjon.
- Den negative effekten av værforhold.
- "Pendel" fall.
- Effekter av ekstreme temperaturer.
- Effekter etter kontakt med kjemiske produkter.
- Elektrisk ledningsevne.
- Det er viktig at alle festeanordninger og beslag kontrolleres regelmessig.

GARANTI

Dette produktet har en 3 års garanti som dekker produksjons- og råvarefeil. Garantien dekker ikke slitasje, korrosjon eller skade forårsaket av lagring, transport eller feil installasjon bruk.

Garantisøknaden må sendes inn sammen med kjøpskvitteringen. Hvis det oppdages en produksjonsfeil, IRUDEK godtar å reparere, erstatte eller refundere produktet for et beløp som ikke overstiger prisen som er angitt i produkt faktura.

AVFALLSHÅNDTERING

Produktet utren elektriske komponenter: kast produktet på en sikker måte når det er utgått på markedet. Separer tekstiler, plast og metallmaterialer så langt det er mulig av hensyn til miljøet.

Elektriske eller elektroniske produkter / med batterier: Dette produktet inneholder elektriske komponenter eller batterier og må ikke kastes sammen med husholdningsavfallet. Lever det til en autorisert avfallsinnsamlere eller kontakt www.irudek.com for korrekt avhending.

**LEVETID**

Tekstiltøy har en estimert levetid på 12 år fra produksjonsdato (2 års lagring og 10 års bruk). Metallutstyr har ubegrenset levetid.

Følgende faktorer kan redusere produktets levetid: bruk, kontakt med kjemiske stoffer, spesielt aggressive miljøer, ekspansjon for ekstreme temperaturer, ekspansjon for ultraviolette stråler, slitasje, kutt, sterke støt, feil bruk, transport og/eller manglende vedlikehold.

TRANSPORT

Dette personlige verneutstyret må transporteres i emballasje som beskytter den mot fuktighet og evt. mekaniske, kjemiske og/eller termiske skader.

LAGRING

Dette personlige verneutstyret skal oppbevares i en pakke med god plass på et tørt sted, beskyttet mot søls, ultraviolette stråler, støv, skarpe gjenstander, ekstreme temperaturer og aggressive stoffer.

KRAV

Før utstyret tas i bruk, må det utarbeides en redegjørelse for å kunne gjennomføre den inn nødvendige. Ikke gjør noen endringer eller legg til noen elementer i utstyret uten skriftlig forhåndstillatelse fra fabrikant. Utstyret må ikke brukes utenfor det virksomhets- og begrensninger eller for noen annet formål enn den tiltenkte hensikt.

Kontroller at utstyrskomponentene er kompatible med systemet den er satt sammen til. Sørg for at alle elementene er passende for den forutsette bruk. Det er forbudt å bruke beskyttelsesystemet hvis driften av en enkelt komponent påvirkes av eller forstyrrer driften av en annen komponent. Ufør en periodisk inspeksjon av tilkoblingene, og justering av komponentene for å sikre at de ikke løser ved et uheld.

Dette oppdages slitasje eller skade eller det er tvil med hensyn til sikre brukforhold, dette personlige beskyttelses utstyret skal tas ut av bruk umiddelbart. Det må ikke brukes igjen før en autorisert person presenterer en skriftlig bekreftelse på at den er godkjent tilstand.

Hvis utstyret har forhindret fall, bør det fjernes for bruk.

Før hver bruk er det for sikkerhetsformål viktig å verifisere minimumsavstanden for ledig plass som kreves under brukens løfter for å unngå å kollidere med bakken eller andre hindringer i tilfelle fall. Det er viktig informasjon om minimumskvart til ledig plass kan finnes i instruksjonene for det tilsvarende fallforebyggende systemkomponenten.

Hvis produktet videseles utenfor opprinnelig bestemmelse, må forhandleren gi instruksjoner om bruk, vedlikehold, periodisk inspeksjon og reparasjon i språket i landet der utstyret skal brukes.

INSTRUKSJONER FOR VEDLIKEHOLD**Visuell inspeksjon**

Brukere bør utføre en visuell og funksjonell inspeksjon av utstyret før bruk.

Hvis utstyret har gjennomgått uvanlige eller ekstraordinære forhold, bør en spesiell inspeksjon utføres av produsenten eller en kompetent person som er autorisert av produsenten.

Minst hver 12. måned skal det utføres en grundig periodisk overhaling av produsenten eller en kompetent person som er autorisert av produsenten, i henhold til IRUDEKs prosedyrer for periodisk overhaling. Brukens sikkerhet er avhengig av at utstyret fortsatt er effektivt og har lang levetid. Den periodiske inspeksjonen må sertifiseres i henhold til kravene i EN395:2004, og bestemmer sertifikatets gyldighet og datoen for neste inspeksjon.

Produktmerkingen må være leselig.

Eventuelle relevante observasjoner må legges inn i utstyrets inspeksjons sertifikat.

Hvis det oppdages feil, uregelmessigheter eller skader i det personlige verneutstyret som medfører tap av beskyttelse, må det fjernes fra bruk.

Renhold

Dette personlige verneutstyret må rengjøres uten å forårsake skade på materialene som brukes til produksjon eller til brukeren. Rengjøringsprosedyren må følges strengt. Rengjør tekstil- og plastmaterialer (bøtter, tau) med en klut eller myk borte. Ikke bruk noen typer slipende materialer. Slik rengjør du utstyret grundig, vask den for hånd ved en temperatur mellom 30 og 40°C, med nøytral såpe. Bruk en fuktig klut til metalldelene. Hvis utstyret blir tvilt på grunn av bruk eller rengjøring, la den tørke naturlig på et godt ventilt sted, vask på direkte varme eller kjemiske forbindelser.

Desinfeksjonsprosessen skal utføres på samme måte som dyrengjøringprosessen.

Reparasjon

Utstyret må kun repareres av produsenten eller en person som er autorisert til å gjøre det og følge prosedyrer etablert av produsenten. Instruks for reparasjon vil bli gitt på de offisielle språkene i land der utstyret tas i bruk.

KONTROLLKORT

Kontrollkortet skal fylles ut før utstyret leveres til første gangs bruk.

All informasjon om personlig verneutstyr (navn, serienummer, kjøpsdato og dato for første gangs bruk, brukernavn, periodisk inspeksjon og reparasjon logg og neste planlagte inspeksjonsdato) må legges inn i utstyrets kontrollkort.

Kontrollkortet må fylles ut utelukkende av personen ansvarlig for beskyttelsesutstyret.

IruCheck

IruCheck-applikasjonen brukes for enkel og effektiv kontroll av fallforebyggende utstyr. Dens bruk anbefales for å spare disse produktene, og dermed erstatte kontrollkortet.

MELDT ORGAN

Meldt organ som utfører EU-typemerkning: AITEK, Carretera Barrios, 03001 Alcoy, Spania (Notifisert Body number 076) og Notifisert Body involvert i produksjonskontrollfaser: AITEK, Carretera Barrios, 03001 Alcoy, Spania (Notifisert Body number 076).

OVERSETTELSE: FORKLARENDE NOTE

Oversettelsen av alle dokumenter som opprinnelig er skrevet på spanske, er utført av en ekstern oversetter og levers som en del av en informasjonstjeneste til det globale samfunnet. Uneyaktheter kan oppstå som følge av språkbeskrivelser og oversettelsesfeil. IRUDEK kontrollerer ikke nøyaktigheten av oversettelser gitt av tredjeparter og påtar seg derfor ikke noe som helst ansvar i forhold til eventuelle tvister og/eller krav som kan oppstå som følge av feil, uteløst eller tvetydigheter i det oversatte materialet som finnes her. Enhver person eller instans som ønsker å søke på slikt oversatt materiale, bør dette på eget ansvar og risiko. I tilfelle tvil eller tvist om nøyaktigheten av den oversatte teksten, skal den engelskspråklige ekvivalen ten forrang. Hvis du baser deg å rapportere en feil eller uneyakthet i oversettelsen, kan du skrive til oss på info@irudek.com

RO

Clțiți o atenție instructiunile de utilizare înalte de a utiliza 777, instruiți-vă coreponsortul, familiarizați-vă cu aceta și utilizați-l în mod responsabil. Activitățile înălțime implică riscuri grave care nu sunt descrise în acest manual, în care fiecare utilizator este responsabil pentru gestionarea acestor riscuri, pentru siguranța sa, pentru acțiunile sale și pentru consecințele acestora, dacă nu vă asumați acest lucru sau înțelegeti acest manual, nu utilizați echipamentul.



CONDIȚII MEDICALE CARE POT AFECTA SIGURANȚA UTILIZATORULUI:
ÎN CONDII NORMALE DE UTILIZARE, TREBUIE LUATE ÎN CONSIDERARE PROBLEMELE CARDIOVASCULARE, BOLILE RESPIRATORII, TULBURĂRILE MUSCULO-SKELETICE CARE AFECTEAZĂ COLOANA VERTEBRALĂ, SINDROMUL SCAU GENUNCHII, OBEZITATEA SAU GREUTATEA EXCESIVĂ, PRECUM ȘI TULBURĂRILE NEUROLOGICE SAU DE ECHILIBRU ȘI PROBLEMELE CIRCULATORII PERIFERICE CARE ÎMPEDICĂ ÎNTOARCEREA VENOASĂ. ÎNTR-O SITUAȚIE DE URGENȚĂ ÎN URMA STĂRĂRII UNEI CAZĂTORI, RISCURILE SUNT DEOSEBIT DE GRAVE LA PERSOANELE PREDISPUSE LA SINDROMUL HAMBUR, CU ANTECEDENTE DE TRAUMATISME SAU LEZIUNI, CU PROBLEME DE COAGULARE SAU SUT TRATAMENT ANTICOAGULANT ȘI LA CELE CU AFECȚIUNI NEUROLOGICE CARE POT PROVOCA CONVULSII.

DESCRIERE

Acest ham se previne a căderilor este o componentă de bază a unui sistem de previnire a căderilor, așa cum este specificat în standardul EN 363:2008.

Utilizarea hamului cu un subsistem de oprire a căderilor trebuie să fie compatibilă cu instrucțiunile de utilizare ale fiecărui componenta a sistemului și cu standardele: EN 363-1/2014-11.2017, EN 363-2/2024, EN 365:2002, EN 360:2023, EN 362:2004, în combinație cu ancorajele EN 795:2012.

Hamurile de protecție împotriva căderilor sunt echipamente de protecție personală (PPE) pentru prevenirea căderilor de la înălțime și sunt conforme cu standardul EN 361:2002.

Unele hamuri de protecție împotriva căderilor sunt echipate cu o centură de siguranță (EN 368:2018), pot încorpora, de asemenea, un ham de scaun (EN 813:2004) pentru a fi utilizate în sistemele de reținare, fixare sau acces pe frângele sau pot încorpora ancore de evacuare de salvare (EN 1497:2007).

Centura de poziționare Light Plus 2 și hamurile de scaun și poziționare Garway 2 și 30 Str sunt hamuri de protecție împotriva căderilor, iar utilitatea lor este limitată la lucruri de poziționare și imobilizare.

Utilizarea hamurilor de siguranță și a acestora este limitată la lucrurile de poziționare și fixare.

Hamurile IRUDEK sunt conforme cu Regulamentul PPE/2016/425 (UE) privind EPI.

Hamajamentul este fabricat din fibre sintetice PA și PES. Cătaramele și elementele de fixare din otel au un tratament de suprafață în conformitate cu EN 362.

Detașările de conformitate este disponibilă la următorul link:

<http://www.irudek.com>

NOMENCLATURĂ

Tipuri de hamuri: H1 - Light/Light Plus 1, 2, 3, 5 y 14. Expert 1/ PRO, Expert Pro 50/55. Wind 1/ PRO, Wind Blue 1. H2 - Light/Light Plus 4 y P1. Expert Pro 100/200, Expert 2/2 PRO/DE. Wind 2/ 2 PRO, 4/4 PRO, Wind Blue 2/H, Dialectic 4, H3 - Light/Light Plus 11. Expert 3 PRO/5 PRO, Expert Pro 300/500, Wind 3/ PRO, Wind Blue 3 Gravity 1/2.

Descrierea pieselor: 1-Shoulder pads, 2-Shoulder pad adjustment tools, 3-3-Strernal D-rings, 3-3-External D-rings A/2, Light/Light Plus 5 sau Expert 5 PRO, Expert Pro 500, 3-3-Strernal textilă A/2, Light/Light Plus 2 bucle, 4-Bucle de picior, 5-Bucle de picior, 6-Partea sistemului anti-drapant, 7-Parti de reținare pentru excauz de chingi, 8-Anel în D dorsal, 9-Parcelă dorsală, 10-Etichetă de identificare, 11-IruCheck NFC ready, 12-Identificator de cântăreț, 13-Bucle de reglare a sternului, 14-Cătarame de chingi pentru stern, 15-Curelea subguleră, 16-Curelea de extensie, 17-Protecția la căștile benzi, 18-Anel în D de evacuare, 19-Curelea de extensie a inelului în D de evacuare, 20-Feșura de reglare a centurii, 21-Anel în D de poziționare, 22-Curelea, 23-Portamateriala, 24-Feșura de înălțime a piciorului, 25-Anel textil de evacuare, 26-Anel în D vertical, 26.1-Anel textile verticale pe Expert 5 PRO, Expert Pro 500, 27-Curelușă de ascensor toracic, 28-Feșcă dorsală, 29, Carabinier, ELDU- Compatibil cu suportul pentru cârțile ELDU.

RESTRICTII DE UTILIZARE

- Acest echipament trebuie să fie utilizat cu o singură persoană.
- Greutatea nominală maximă a ficelului este de 140 kg, inclusiv materialul.

- Punctul de ancorare pentru sistemul de prevenire a căderilor trebuie să fie deasupra poziției utilizatorului. Punctul de ancorare trebuie să aibă o rezistență statică minimă de 12 kN (metalu) sau 18 kN (material textil) și să respecte cerințele standardului EN 795:2012.
- La echipamentul destinat utilizării într-un sistem de oprire a căderii, este esențial pentru siguranță să fie dispozitivul de ancorare sau punctul de ancorare să fie situat deasupra poziției utilizatorului, iar munca să fie efectuată astfel încât să nu se reducă la minimum atât riscul de cădere, cât și înălțimea căderii.
- Acest echipament de protecție individuală nu trebuie utilizat de persoane cu afecțiuni care le pot afecta siguranța în timpul utilizării normale sau în condiții de urgență.
- Acest echipament de protecție personală trebuie să fie utilizat numai de către persoane care au fost instruite cu privire la utilizarea acestuia și care sunt capabile să îl folosească în siguranță.
- Un ham de prevenire a căderilor este singurul dispozitiv purtat pe corp care poate fi utilizat într-un sistem de prevenire a căderilor.
- Avertisment: Suspendarea imobilă în ham pentru o perioadă prelungită de timp poate provoca leziuni sau chiar deces. Prin urmare, este necesar să se reducă la minimum această perioadă de suspendare imobilă.
- Atunci când utilizează un sistem de poziționare la locul de muncă, utilizatorul se bazează în mod normal pe echipamentul de poziționare respectiv pentru a-și menține stabilitatea; prin urmare, este esențial să se utilizeze un sistem de rezervă, de exemplu un sistem de oprire a căderii.
- Pentru lucrările de poziționare, este esențial pentru siguranță ca punctul de ancorare utilizat într-un astfel de sistem să fie deasupra înălțimii taliei.
- Centura subabdominală EN 358 nu este adecvată în scopul opririi căderii și centura subabdominală nu trebuie utilizată dacă există un risc previzibil ca purtătorul să fie suspendat sau expus la tensiune pe centură, cum ar fi cea care ar fi cauzată de o cădere.
- Centura EN 358 este proiectată să mențină o poziție în timp ce piciorarele susțin greutatea lucrătorului, nu este proiectată să susțină greutatea corpului unei persoane suspendate.
- Este esențial pentru siguranță ca dispozitivul de ancorare sau punctul de ancorare

PURTARE ȘI FIXARE

Harnașamentul trebuie să fie de mărimea potrivită pentru utilizator. Un ham cu bretele prea largi sau prea strâns poate restricționa mișcarea utilizatorului, neașazănd astfel gradul necesar de protecție. Consultați tabelul de dimensiuni.

Fiecare model de harnașament are caracteristici specifice și se îmbracă urmându-se instrucțiunile pictogramelor pentru a găsi secvența care corespunde fiecărui model.

Așezați hamul pe corp, asigurați-vă că chingile nu sunt dusecite și că toate cataramele și cârligele sunt conectate corect.

După ce ați plasat toate curelele, folosiți cataramele pentru a adapta hamul la corp. Așezați partea cu sistem antiîmpănare pe cataramă și depozitați corect curea în exces.

Harnașament pentru prevenirea căderilor (EN 361:2002)

Pentru a localiza punctele de ancorare de prevenire a căderilor pe ham, clătați marcajul "A", care ar trebui să fie în apropierea punctului de ancorare. Eticheta "A2" înseamnă că este necesar să conectați în același timp două puncte de conectare cu aceeași identificare. Este interzisă conectarea sistemului de protecție la un singur punct de conectare cu eticheta "A2".

În cazul în care se utilizează curea de prăgini domală cu inel D împreună cu un cordon de absorbție a energiei, conform EN 358:2002, lungimea maximă totală nu poate depăși 2 metri, inclusiv cârligele și curea de prăgini.

Curea de poziționare (EN 358:2018)

Harnașamentele prevăzute cu o centură de poziționare pot fi utilizate pentru a menține utilizatorul în poziția de lucru (poziționare) sau pentru a-l împiedica să alungă într-un punct de unde poate cădea (rețineri). Inelele D de poziționare laterală nu trebuie utilizate pentru prevenirea căderilor.

Gama Zero încorporează un inel textil posterior pe partea din spate a centurii, care este destinat utilizării în loc de rețineri; acest inel nu trebuie utilizat ca dispozitiv de oprire a căderilor.

Hamul de șezut (EN 813:2024).

Harnașamentul este utilizat în sisteme de poziționare, de rețineri sau de acces pe frânghie. Inelul D pentru talie nu trebuie utilizat pentru prevenirea căderilor.

Harnașament de salvare (EN 1497:2007)

Inelul D (LP4) de pe centura de salvare sau inelele de salvare din material textil de pe umeri (WB 1, 2, 3 și 4) sunt utilizate exclusiv pentru a se conecta la echipamentul de salvare în timpul unei operațiuni de salvare. Ele nu trebuie utilizate pentru prevenirea căderilor. Dacă se utilizează inele textile (gama WB), trebuie fixată o centură de salvare (Boomer).

Test de suspendare

Înainte de a utiliza hamul, utilizatorul trebuie să efectueze un test de suspendare într-un loc sigur pentru a se asigura că dimensiunile hamului este adecvată, că se potrivește corect și că este suficient de confortabil pentru condițiile de lucru preconizate.

Nu utilizați acest ham dacă nu se potrivește corect.

VERIFICĂRI ÎNAINTE DE UTILIZARE

Înainte de utilizare, utilizatorul trebuie să efectueze o inspecție vizuală și funcțională a componentelor sale, verificând dacă acestea nu prezintă semne de deteriorare, uzură excesivă, coroziune, abraziuni, degradare din cauza radiațiilor UV, stăruire și utilizare încoșată. O atenție deosebită trebuie acordată curelelor, cusăturilor, inelelor de ancorare, cataramelor și elementelor de reglare.

În cazul în care se constată defecte, anomalii sau deteriorări ale echipamentului individual de protecție care duc la pierderea protecției, acesta trebuie scos din uz.

VERIFICĂRI ÎN TIMPUL UTILIZĂRII

În timpul utilizării echipamentului, acordată o atenție deosebită oricărui circumstanțe periculoase care pot afecta performanța echipamentului și siguranța utilizatorului, inclusiv următoarele:

- Etichetarea componentelor de siguranță.
- Contact accidental cu marginile ascuțite.
- Diferite tipuri de deteriorări, cum ar fi tăieturi, abraziuni și/sau coroziuni.
- Efectul negativ al condițiilor meteorologice.
- Cade "Pendulum".
- Efectele temperaturilor extreme.
- Efecte după contact cu produse chimice.
- Conductivitatea electrică.
- Este esențial ca toate elementele de fixare și fitingurile să fie verificate periodic.

GARANȚIE

Acest produs are o garanție de 3 ani care acoperă defectele de fabricație și ale materialelor prime. Garanția nu acoperă uzura, coroziunea sau daunele cauzate de deteriorare, transport sau utilizare necorespunzătoare sau intensivă.

Cererea de garanție trebuie să fie prezentată împreună cu chitanța de cumpărare. În cazul în care este constatat un defect de fabricație, IRUDEX este de acord să repare, să înlocuiască sau să ramburseze produsul pentru o sumă care nu depășește prețul menționat în factura produsului.

GESTIONAREA DEȘEURILOR

Produsele fără componente eliminate produsul în siguranță la sfârșitul duratei sale de viață utilă. Separați textilele, materialele plastice și materialele metalice pe cât posibil pentru gestionarea mediului.

Produse electrice sau electronice (și baterii): Acest produs conține componente electrice sau baterii și nu trebuie eliminat împreună cu deșeurile menajere. Vă rugăm să îl predați unui colector de deșeurii autorizat sau să consultați www.iruDEX.com pentru eliminarea corespunzătoare.



DURATA DE VIAȚĂ UTILĂ

Durata de viață utilă estimată a echipamentelor textile este de 12 ani de la data fabricării (2 ani de depozitare și 10 ani de utilizare). Echipamentele metalice au o durată de viață utilă nelimitată.

Următorii factori pot reduce durata de viață utilă a produsului: utilizare intensivă, contactul cu substanțe chimice, medii deosebit de agresive, expunerea la temperaturi extreme, expunerea la raze ultraviolete, abraziune, tăieturi, loviturii puternice, utilizare, transport și/sau întreținere necorespunzătoare.

TRANSPORT

Acest echipament de protecție individuală trebuie transportat într-un ambalaj care să îl protejeze împotriva iveritului și a oricăror deteriorări mecanice, chimice și/sau termice.

DEPOZITARE

Acest sistem de protecție personală trebuie depozitat într-un ambalaj cu spațiu suficient, într-un loc uscat, protejat împotriva razelor solare, a razelor ultraviolete, a prafului, a obiectelor ascuțite, a temperaturilor extreme și a substanelor agresive.

CERINȚE

Înainte de utilizarea echipamentului, trebuie stabilit un plan de salvare pentru a putea fi executat în caz de urgență.

Nu efectuați nicio modificare și nu adăugați niciun element la echipamentul fără o autorizație prealabilă scrisă din partea producătorului.

Echipamentul nu trebuie să fie utilizat în afara domeniului său de limitare sau în alte scopuri decât cele prevăzute.

Asigurați-vă că componentele echipamentului sunt compatibile cu sistemul la care este asamblat. Asigurați-vă că toate elementele sunt adecvate pentru aplicația propusă. Este interzisă utilizarea sistemului de protecție în cazul în care funcționarea unei componente individuale este afectată sau interferența cu funcționarea unei alte componente. Efectuați o inspecție periodică a conexiunilor și a reglajelor componentelor pentru a vă asigura că acestea nu se slăbesc accidental.

În cazul în care se detectează oare uzură sau deteriorare sau dacă există îndoieli cu privire la condițiile de siguranță a utilizării, acest echipament de protecție individuală trebuie scos imediat din uz. Acesta nu trebuie să fie utilizat din nou până când o persoană autorizată nu prezintă o confirmare scrisă că este în stare adecvată pentru a fi utilizat.

În cazul în care echipamentul a împiedicat o cădere, acesta trebuie scos din funcțiune.

Înainte de fiecare utilizare, din motive de siguranță, este esențial să se verifice distanța minimă a spațiului liber necesar sub piciorarele utilizatorului pentru a evita ciocnirea cu solul sau cu orice alt obstacol în caz de cădere. Informații detaliate cu privire la cerințele minime de spațiu liber pot fi găsite în instrucțiunile componentelor corespunzătoare ale sistemului de prevenire a căderilor.

În cazul în care produsul este revăzând în afara țării de destinație inițială, revăzătorul trebuie să furnizeze instrucțiuni de utilizare, întreținere, inspecție periodică și reparații în limba țării în care va fi utilizat echipamentul.

INSTRUCȚIUNI DE ÎNȚREȚINERE

Inspeție vizuală

Utilizatorul trebuie să efectueze o inspecție vizuală și funcțională a echipamentului înainte de a-l utiliza. În cazul în care echipamentul a fost supus unor condiții neobișnuite sau extraordinare, trebuie efectuată o inspecție specială de către producător sau de către o persoană competentă autorizată de acesta.

Cel puțin la fiecare 12 luni, producătorul sau o persoană competentă autorizată de producător trebuie să efectueze o revizie periodică completă, în strictă conformitate cu procedurile de revizie periodică ale IRUDEX. Siguranța utilizatorilor depinde de eficiența și durabilitatea continuă a echipamentului. Inspecta periodică trebuie să fie certificată în conformitate cu cerințele EN365:2004, determinând validitatea certificațiilor și data următoarelor inspecții.

Marcajul produsului trebuie să fie lizibil.

Oare observație pertinentă trebuie să fie consemnată în certificatul de inspecție a echipamentului.

În cazul în care se constată defecte, anomalii sau deteriorări ale echipamentului individual de protecție care duc la pierderea protecției, acesta trebuie scos din uz.

Curățenie

Acest echipament de protecție individuală trebuie curățat fără a deteriora materialele utilizate pentru fabricarea sa sau utilizatorul. Procedura de curățare trebuie respectată cu strictețe. Curățați materialele textile și din plastic (curele, frânghii) cu o cârpă de bumbac sau cu o perie. Nu folosiți niciun fel de material abraziv. Pentru a curăța bine echipamentul, spălați-l manual la o temperatură cuprinsă între 30 și 40°C, folosind săpun neutru. Folosiți o cârpă umedă pentru părțile metalice. Dacă echipamentul se udă din cauza utilizării sau a curățării, lăsați-l să se usuce în mod natural într-un loc bine ventilat, ferit de căldură directă sau de contact chimic.

Procesul de dezinfectare se efectuează în același mod ca și procesul de curățare profundă.

Reparații

Echipamentul trebuie reparat numai de către producător sau de către o persoană autorizată în acest sens și în conformitate cu procedurile stabilite de producător. Instrucțiunile de reparare vor fi furnizate în limbile oficiale ale țării în care echipamentul este utilizat.

FIȘA DE CONTROL

Formularul de control trebuie completat înainte de prima livrare a echipamentului pentru utilizare.

Totale informațiile referitoare la echipamentul individual de protecție (denumirea, numărul de serie, data achiziționării și data primei utilizări, numele utilizatorului, istoricul inspecțiilor și reparațiilor periodice și data următoarelor inspecții periodice) trebuie să fie înregistrate pe fișa de control a echipamentului.

Formularul trebuie completat numai de către persoana responsabilă pentru echipamentul de protecție.

InCheck

Aplicatia InCheck permite, intr-un mod eficient si agil, controlul echipamentelor de protectie împotriva căderii. Utilizarea acestora este recomandat pentru transabilitatea acestor dispozitive. Includand fișa de control.

ORGANISM NOTIFICAT

Organismul notificat care a efectuat examinarea UE de tip: AITEK, Carretera Bayers, 03801 Alcoy, Spania (Organismul notificat numărul 0161) și Organismul notificat implicat în faza de control al producției: AITEK, Carretera Bayers, 03801 Alcoy, Spania (Organismul notificat numărul 0161)

TRADUCERE NOTĂ EXPLICATIVĂ

Traducerea tuturor documentelor scrise în limba spaniolă este realizată de un traducător extern și este furnizată ca parte a unui serviciu de informare pentru comunitatea globală. Inexactitățile pot apărea ca urmare a restricțiilor lingvistice și a erorilor de traducere. IRUDEX nu verifică acuratețea traducerilor efectuate de terți și, prin urmare, nu își asumă niciun fel de răspundere în legătură cu orice litigi și/sau reclamații care pot apărea ca urmare a erorilor, omisiunilor sau ambiguităților din materialul tradus. Continutul prezentei documente, orice persoană sau organism care se bazează pe astfel de materiale traduse o face pe propria sa risc și responsabilitate. În caz de îndoieli sau dispuși cu privire la acuratețea textului tradus, echivalenții în limba engleză va prevala. Dacă doriți să raportați o eroare sau o inexactitate în traducere, vă rugăm să ne scrieți la info@irudex.com

SV

Läs bruksanvisningen noggrant innan du använder selen, utbilda dig ordentligt, bekanta dig med den användning den på ett ansvarsfullt sätt. Aktiviteter på hög höjd innebär allvarliga risker som inte begränsas i denna bruksanvisning, där varje användare är ansvarig för hanteringen av sådana risker, sin säkerhet, sina handlingar och konsekvenserna av dessa, om du inte antar detta eller inte förstår denna bruksanvisning, använd inte utrustningen.

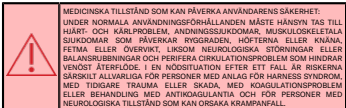

BESKRIVNING

Den här fallskyddssele är en grundläggande komponent i ett fallskyddssystem enligt standarden EN 362:2002.

Användningen av selen med ett delsystem för fallskydd ska vara förenlig med bruksanvisningen för varje komponent i systemet och med standarderna: EN 393-1:2014-1-2017, EN 393-2:2024, EN 395:2002, EN 396:2022, EN 362:2004, i kombination med förankring EN 795:2012.

Fallskyddssele är personlig skyddsutrustning (PPE) för att förhindra fall från höjder och uppfyller kraven i standarden EN 361:2002.

Vissa fallskyddssele är utrustade med ett positioneringsbälte (EN 358:2018), kan också innehålla en sättessele (EN 813:2024) för användning i fashällnings-, sänkings- eller reppitlidesystem eller kan innehålla förankring för räddningsöglugg (EN 1497:2007).

Positioneringsbälte Light Plus P1 och sitta- och positioneringsselearna Gravity 2 och Zero Sit är inte fallskyddssele och deras användning är begränsad till positionerings- och fashällningsarbete.

Säkerhetsselar och deras användning är begränsad till positionerings- och fashällningsarbete.

IRUDEX-sele överensstämmer med förordning 2016/425 (EU) om personlig skyddsutrustning.

Selen är tillverkat av PA- och PES-syntetiska. Spännen och fästnordarna av stål har ytbehandling enligt EN 362.

Den försäkran om överensstämmelse finns tillgänglig på följande länk:

<http://www.irudex.com>

NOMENKLATUR

Typ av selar: H1 - Light/Light Plus 1, 2, 3, 5 y 14. Expert 1/1 PRO, Expert Pro 50/55, Wind 1/1 PRO, Wind Blue 1, H2 - Light/Light Plus 4 y P1. Expert Pro 100/200, Expert 2/2 PRO/VE, H2 2 PRO, 4/4 PRO, Wind Blue 2/4. Dielectric 4, H3 - Light/Light Plus 11. Expert 3 PRO/5 PRO, Expert Pro 300/500, Wind 3/3 PRO, Wind Blue 3, Gravity 1/2.

Beskrivning av delar: 1-Axelhaddar, 2-Justeringsöglor för axelhaddar, 3-Stern-D-ring, 3.1-Extern D-ring A/2 Light/Light Plus 5 eller Expert 5 PRO, Expert Pro 500, 3.2-Stern textil A/2 Light/Light Plus 2 slingor, 4-Benslingor, 5-Benslingor, 6-Antstopp system, 7-Strypdalar för överfördigt band, 8-Dorsal-D-ring, 9-Dorsal platta, 10-Identifieringsetikett, 11-InuCheck NFC read, 12-A eller A/2 Förankringspunkt identifiering, 13-Sternal justeringsöglugg, 14-Sternal band, 15-Subglutealt band, 16-Förankringsband, 17-Bandskydd, 18-Öglugg för evakuering, 19-Förankringsband för D-ring för evakuering, 20-Spänna för bältesjustering, 21-D-ring för positionering, 22-Bälte, 23-Portamaterial, 24-Spänna för behåring, 25-Textil för evakuering, 26-Ventral D-ring, 26.1-Ventral textilöglor på Expert 5 PRO, Expert Pro 500, 27-Bröstklättringsrem, 28-Dorsalt spänne, 29, Karbinhake, ELDU- Kompatibel med ELDU-arkhållare.

BEGRÄNSNINGAR FÖR ANVÄNDNING

- Den här utrustningen får endast användas av en person.
- Den högsta tillåtna vikten för varje sele är 140 kg, inklusive materialer.
- Förankringspunkten för fallskyddssystem måste vara placerad ovanför användaren. Förankringspunkten måste ha en statisk styrka på minst 12 kN (metall) eller 18 kN (textil) och uppfylla kraven i standarden EN 795:2012.
- På utrustning som är avsedd att användas i ett fallskyddssystem är det av säkerhetsskäl viktigt att förankringsanordningen eller förankringspunkten är placerad ovanför användarens position och att arbetet utförs på ett sådant sätt att både risken för fall och fallhöjden minimeras.
- Denna personliga skyddsutrustning får inte användas av personer med hälsostillstånd som kan förorsaka deras säkerhet vid normal användning eller i nödsituationer.
- Denna personliga skyddsutrustning får endast användas av personer som har fått utbildning i hur den ska användas och kan använda den på ett säkert sätt.
- En fallskyddssele är den enda kroppsburna anordning som kan användas i ett fallskyddssystem.
- Varning: Att sitta stilla i en sele under en längre tid kan orsaka skador eller till och med dödsfall. Det är därför nödvändigt att minimera denna period av stillastående upphängning.
- När användaren använder ett arbetspositioneringssystem förtjänar han eller hon sig normalt på positioneringsutrustning för att bibehålla stabiliteten; därför är det viktigt att använda ett reservsystem, t.ex. ett fallskyddssystem.

- För positioneringsarbete är det av säkerhetsskäl viktigt att förankringspunkten som används i ett sådant system är över medelhöjd.
- Höftbältet enligt EN 358 är inte lämpligt för fallskydd och höftbälten får inte användas om det finns en förutsebar risk för att bäraren hålls i eller utsätts för förlängning i bältet, t.ex. till följd av fall.
- En 358-bälte är utformat för att hålla en person på plats under öppnandet av bälteslåsarna av arbetstagens vikt, det är inte utformat för att bära upp belastningen av en hängande persons kropp.

- Det är av största vikt för säkerheten att förankringsanordningen eller förankringspunkten

BÄRANDE OCH FÄSTANORDNING

Selen ska ha rätt storlek för användaren. En sele med för lösa eller för snäva remmar kan begränsa användarens rörelsefrihet och därmed inte ge det skydd som krävs. Se tabellen över storlekar.

Varje selmodell har specifika egenskaper och ska sättas på genom att följa vissa steg. Kontrollera programkorten för att hitta den sekvens som motsvarar varje modell.

Placera selen på ryggen, så att till banden inte är virvda och att alla spännen och karbinhakar är ordentligt anslutna.

När du har placerat alla remmar använder du spännarna för att anpassa selen till kroppen. Placera fallskyddssystemets del mot spännet och förvara överflödigt band på rätt sätt.

Fallskyddssele (EN 361:2002)

För att lokalisera fallskyddsdel förankringspunkter på selen ska du leta efter "A"-märket, som ska finnas nära förankringspunkten. Märkingen "A/2" betyder att det är nödvändigt att ansluta två anslutningspunkter med samma identifiering samtidigt. Det är förbjudet att ansluta skyddssystem till en enda anslutningspunkt märkt "A/2".

Om du dorsala förankringsband med D-ring används tillsammans med en energiabsorberande lina enligt EN 395:2002 får den maximala totala längden inte överstiga 2 meter, inklusive karbinhakar och förankringsband.

Positioneringsbälte (EN 358:2018)

Sele med positioneringsbälte kan användas för att hålla användaren i sin arbetsställning (positionering) eller hindra dem från att nå en punkt från vilken de kan falla (fashällande). D-ringar för sidopositionering bör inte användas för att föryggja fall.

Zero-serien har en bakre textilling på baksidan av bältet som är avsedd att minska en hållning, denna ring får inte användas som fallskyddsbandsring.

Sättessele (EN 813:2024)

Sittdelen används i positionerings-, fashällnings- eller tillrädssystem med rep. D-ringen i midjan ska inte användas för att föryggja fall.

Räddningssele (EN 1497:2007)

D-ringen (LP14) på räddningsbälte eller räddningsringarna av textil på axlarna (WB 1, 2, 3 och 4) används endast för att ansluta till räddningsutrustning under en räddningsinsats. De får inte användas för att förhindra fall. Om textillinor (WB range) används måste ett räddningsbälte (Boomer) bäras.

Spännsenast

För att använda selen bör användaren utföra ett upphängningstest på en säker plats för att säkerställa att selets storlek är lämplig, att passformen är korrekt och att den är tillräckligt bekväm för de förväntade arbetsförhållandena.

Använd inte denna sele om den inte passar ordentligt.

KONTROLLER FÖRE ANVÄNDNING

Före användning måste användaren utföra en visuell och funktionell kontroll av komponenterna och kontrollera att de inte uppvisar tecken på förorening, överdrivet slitage, korrosion, nötning, förorening på grund av UV-strålning, skärskar eller felaktig användning. Särskild uppmärksamhet bör ägnas åt remmar, spännsringar, spännan och justeringspelemler.

Om det upptäckts några fel, avvikelser eller skador på den personliga skyddsutrustningen som medför en förörlust av skydd, måste den tas ur bruk.

KONTROLLER UNDER ANVÄNDNING

När du använder utrustningen ska du vara särskilt uppmärksam på alla farliga omständigheter som kan påverka utrustningens prestanda och användarens säkerhet, inklusive följande:

- Märkingen av säkerhetskomponenterna.
- Oavsiktlig kontakt med vassa kanter.
- Varierande typer av skador, t.ex. skärskar, nötning och/eller korrosion.
- Den negativa effekten av väderförhållanden.
- "Pendeln"-effekt.
- Effekter av extrema temperaturer.
- Effekter efter kontakt med kemiska produkter.
- Elektrisk ledningsförmåga.
- Det är viktigt att alla fästemelet och beslag kontrolleras regelbundet.

GARANTI

Den här produkten har en 3-årig garanti som täcker tillverknings- och råmaterialfel. Garantin täcker inte slitage, korrosion eller skador som orsakas av förvaring, transport eller felaktig eller intensiv användning. Garantianskänkan måste skickas in tillsammans med inköpskvittot. Om ett tillverkningseffekt upptäcks är sig IRUDEX att reparera, byta ut eller återbetala produkten till ett belopp som inte överstiger det pris som anges i produktfakturan.

AVFALLSHANTERING

Produkter utan elektriska komponenter: kassera produkten på ett säkert sätt när den är uttjänt. Separera textil, plast och metallmaterial så långt som möjligt för miljöhänsyn.

Elektriska eller elektroniska produkter / med batterier: Den här produkten innehåller elektriska komponenter eller batterier och får inte slängas i hushållsavfall. Lämna den till en auktoriserad sophäntare eller kontakta www.irudex.com för korrekt avfallshantering.



SERVICE/INSLÄND

Den beräknade livslängden för textiltillrustning är 12 år från tillverkningsdatum (2 års förvaring och 10 års användning). Metallutrustning har en obegränsad livslängd.

Följande faktorer kan förkorta produkternas livslängd: intensiv användning, kontakt med kemikalier, särskilt aggressiva mjölter, exponering för extrema temperaturer, exponering för ultraviolett strålning, nötning, skärning, kraftiga stötar eller felaktig användning, transport och/eller underhåll.

TRANSPORT

Denna personliga skyddsutrustning måste transporteras i en förpackning som skyddar den mot fukt och mekaniska, kemiska och/eller termiska skador.

LAGRING

Detta personliga skyddsutrustning måste förvaras i en förpackning med gott om utrymme på en torr plats, skyddad mot solljus, ultraviolett strålning, damm, vassa föremål, extrema temperaturer och aggressiva ämnen.

KRAV

Innan utrustningen används måste en rådgivningsplan upprättas för att den ska kunna genomföras i en nödsituation.

Gör inga ändringar eller tillägg i utrustningen utan föregående skriftligt tillstånd från tillverkaren.

Utrustningen får inte användas utanför sina begränsningar eller för något annat ändamål än det avsedda. Se till att utrustningens komponenter är kompatibla med det system som den monteras på. Se till att alla delar är lämpliga för den föreslagna tillämpningen. Det är förbjudet att använda skyddsutrustning mot driftven av en enskild komponent påverkas av eller stör driftven av en annan komponent. Utför en regelbunden inspektion av anslutningar och justeringar av komponenterna för att säkerställa att de inte lossnar av misstag.

Om tillage eller skador upptäcks eller om det råder tvivel om att utrustningen kan användas på ett säkert sätt, ska denna personliga skyddsutrustning omedelbart tas ur bruk. Den får inte användas igen förrän en behörig person har lämnat en skriftlig bekräftelse på att den är lämpligt skickad för att användas.

Om utrustningen har förhindrat ett fall bör den tas ur bruk.

Av säkerhetsskäl är det viktigt att före varje användning kontrollera det minsta fyra utrymme som krävs under användarens fötter för att undvika kollision med marken eller något annat hinder i händelse av ett fall. Detaljerad information om minimikräven för tretti utrymme finns i instruktionerna för motsvarande komponent i Häljehandboken.

Om produkten sälls vidare utanför det ursprungliga destinationsland måste återförärligen tillhandahållas information för användning, underhåll, periodisk inspektion och reparation på det språk som används i det land där utrustningen ska användas.

UNDERHÅLLSINSTRUKTIONER**Visuell inspektion**

Användare bör utföra en visuell och funktionell inspektion av utrustningen innan den används.

Om utrustningen har utsatts för ovanliga eller extraordinära förhållanden bör en särskild inspektion utföras av tillverkaren eller en behörig person som godkänns av tillverkaren.

Minst var 12:e månad måste en grundlig periodisk översyn utföras av tillverkaren eller en kompetent person som autoriserats av tillverkaren, i strikt överensstämmelse med IRUDEK:s förfaranden för periodisk översyn. Användarens säkerhet är beroende av utrustningens fortsatta effektivitet och hållbarhet. Den periodiska inspektionen måste certifieras enligt kraven i EN365:2004, vilket fastställer certifierats giltighet och datumet för nästa inspektion.

Produktmärkningarna måste vara läsbara.

Alla relevanta observationer måste föras in i besiktningssyftet för utrustningen.

Om det upptäcks brister, avvikelser eller skador på den personliga skyddsutrustningen som medför en förändring av skydds nivå tas den ur bruk.

Städning

Denna personliga skyddsutrustning måste rengöras utan att skada de material som används vid tillverkningen eller användaren. Rengöringsproceduren måste följas strikt. Rengör textil- och plastmaterial (bållar, red) med en bomull- eller trasa eller en borste. Använd inte någon typ av slipande material. För att rengöra utrustningen noggrant, tvätta den för hand i en temperatur mellan 30 och 40°C, med neutral tvål. Använd en fuktig trasa för metalldelarna. Om utrustningen blir våt på grund av användning eller rengöring, låt den torka naturligt på en väl ventilerad plats, bort från direkt värme eller kemiska föroreningar.

Desinficeringsprocessen ska utföras på samma sätt som djuprengöringsprocessen.

Reparation

Utrustningen får endast repareras av tillverkaren eller av en person som har tillstånd att göra det och enligt de förfaranden som fastställts av tillverkaren. Reparationsansökan kommer att tillhandahållas på de officiella språken i det land där utrustningen tas i bruk.

CHECKSHEET

Kontrollformuläret måste fyllas i innan den första leveransen av utrustningen för användning.

All information om den personliga skyddsutrustningen (namn, serienummer, löpnummer och datum för första användning, användarnamn, tidigare periodiska kontroller och reparationer samt datum för senaste periodiska kontrollen) måste registreras i kontrollblad för utrustningen.

Formuläret får endast fyllas i av den person som ansvarar för skyddsutrustningen.

InCheck

Applikationen InCheck gör det möjligt att på ett effektivt och smidigt sätt kontrollera färdigutrustning. Den rekommenderas för spårbarhet av dessa ändringar och ersätter kontrollkortet.

ANMÄLT ORGAN

Anmält organ som utförde EU-typkontrollen: AITEK, Carretera Banyeres, 03801 Alcoy, Spanien (Anmält organ nummer 016) och anmält organ som deltar i produktionskontrollerna: AITEK, Carretera Banyeres, 03801 Alcoy, Spanien (Anmält organ nummer 016)

ÖVERSÄTTNINGAR: FÖRKLARANDE ANMÄRKNING

Översättningen av alla dokument om ursprungligen är skrivna på spanska görs av en extern översättare och tillhandahålls som en del av en informationstjänst till det globala samfundet. Felaktigheter kan uppstå till följd av språkåteröversättning och översättningar. IRUDEK kontrollerar inte riktigheten i översättningar gjorda av tredje part och får därför inget som helst ansvar i samband med eventuella tvister och/eller anspråk som kan uppstå till följd av fel, utelämnanden eller tvetydigheter i det översatta materialet som finns här. Varje person eller organ som förlitar sig på sådant översatt material gör det på egen risk och eget ansvar. I händelse av tvivel eller riktigheten i den översatta texten ska den engelska motvarigheten gås igen. Om du vill rapportera ett fel eller en felaktighet i översättningen, ber vi dig att skicka till oss på info@irudek.com

BG

Прочетете внимателно инструкциите за работа, преди да използвате коланите, обучете се правилно, запознайте се с него и го използвайте отговорно. Дейностите на височина са свързани със сериозни рискове, които не са описани в това ръководство, при което всеки потребител е отговорен за управлението на тези рискове, за своята безопасност, за своите действия и за

последствията от тях, ако не приемате това или не разбирате това ръководство, не използвайте оборудването.

**ОПИСАНИЕ**

Този предпазен колан е основен компонент на системата за предпазването на падане, както е показано в стандарт EN 363:2018.

Използването на обрета с подсистема за задържане при падане трябва да е съвместимо с инструкциите за използване на всеки компонент на системата и със стандартите EN 353-1:2014-A1:2017, EN 353-2:2004, EN 355:2002, EN 360:2023, EN 362:2004, в комбинация със закрепление EN 795:2012.

Предпазните колани за предпазване на падане са лични предпазни средства (ЛПС) за предпазване на падане от височина и отговор на стандарт EN 361:2002.

Някои предпазни колани за задържане при падане са оборудвани с колана за позициониране (EN 358:2018), могат да включват и предпазен колан за седнала (EN 813:2024) за използване в системи за задържане и регулиране или някои достъп, или могат да включват хотени устройства за спешна евакуация (EN 1497:2007).

Позициониращите колани (EN Light/Plus P1 и коланите за седнала и позициониране Gravity 2 и Zero Sit не са предпазни колани за спиране на падане и използването им е ограничено до работа по позициониране и задържане.

Предпазните колани и туката утроба са ограничени до работа по позициониране и задържане.

Предпазните колани на IRUDEK отговарят на изискванията на Регламент 2016/425 (ЕС) относно личните предпазни средства.

Коланът е изработен от синтетични влакна PA и PES. Стомачните катарми и замъкони са с повърхностна обработка в съответствие с EN 362.

Декларацията за съответствие е достъпна на следния линк:

<http://www.irudek.com>

НОВЕНАМЕНТУРА

Видове предпазни колани: H1 - Light/Plus/Light Plus 1, 2, 3, 5, 6 y 4, Expert Pro 100/55, Expert Pro 50/55, Wind 1/2 PRO, Light Plus 1, H2 - Light/Plus Light Plus 4 y 4 y 4, Expert Pro 100/200, Expert 2/2 PRO, Wind 2/2 PRO, 4/4 PRO, Wind Blue 2/4, Dielastic 4, H3 - Light/Plus Light Plus 1, Expert 3 PRO/5 PRO, Expert Pro 300/500, Wind 3/3 PRO, Wind Blue 3, Gravity 1/2.

Описание на частите: 1-подложка за раменете, 2-примки за регулиране на подложката за раменете, 3-вратни D-пръстени, 3,3-вратни D-пръстени A/2 Light/Plus 5 или Expert 5 PRO, Expert Pro 500, 3.2-Пръстени текстилен материал A/2 Light/Plus Plus 2, 4-Пръстени примки за крака, 6-Пръстени примки за крака, 6-Част от системата против припътуване, 7-Част за ограничаване на излизаните ремъци, 8-Дорзална D-пръстен, 9-Дорзална пластина, 10-Идентификационен код, 11-Част NFG тежък, 12-Идентификационна на човача на закрепяване A или A/2, 13-Пръстена примка за регулиране, 14-Пръстена лента, 15-Подгъвателен ремък, 16-Уловяващ ремък, 17-Охрана на крака на лентата, 18-Премакване на D-пръстена, 19-Премакване на D-пръстена, 20-Клипач за регулиране на колана, 21-Премакване на D-пръстена, 22-Клипач, 23-Пръстени, 24-Клипач за височина на краката, 25-Премакване на текстилен ремък, 26-Вентрален D-пръстен, 26.1-Вентрална текстилен примка на Expert 5 PRO, Expert Pro 500, 27-градна кашка за изкачване, 28-тръбна катарма, 29, Карабинер, ELDU. Съвместим с дръжач за кука ELDU.

ОГРАНИЧЕНИЯ ЗА ИЗПОЛЗВАНЕ

- Това оборудване трябва да се използва само от един човек.
- Максималното номинално тегло на всеки колан е 140 kg, включително материала.
- Точката на закрепяване на системата за предпазване на падане трябва да е над подложката на потребителя. Точката за закрепяване трябва да има минимална статична якост от 12 kN (качал) или 18 kN (тежест) и да отговаря на изискванията на стандарт EN 795:2012.
- При оборудването, предназначено за използване в система за задържане на падане, от съществено значение за безопасността е устройството за закрепяване или точката за закрепяване да се намира над позицията на потребителя и работата да се извършва по такъв начин, че да се осигури минимум колан рискът от падане, тегла и височината на падане.
- Това оборудване не трябва да се използва в системи за предпазване на падане, които могат да позволят безопасността им при нормална употреба или в аварийни условия.
- Тези лични предпазни средства трябва да се използват само от лица, които са преминали обучение за използването им и са способни да ги използват безопасно.
- Предпазният колан за предпазване на падане е единственото носено от тялото устройство, което може да се използва в система за предпазване на падане.
- Преди употреба: Недопустимо овлажнение в предпазен колан за продължителен период от време може да причини нараняване или дори смърт. Поради това е необходимо да се осигури до минимум това период на неподходящо овлажнение.
- Когато се използва системата за позициониране на работното място, потребителят обикновено разчита на своята оборудване за позициониране, за поддържа стабилност с къси, затова е важно да се използва резервна система, например система за задържане на падането.
- За позиционирането е от съществено значение за безопасността точката на закрепяване, използвана в тавака система, да е над височината на краста.
- Позиционният колан EN 358 не е предназначен за позициониране при падане и позиционният колан не трябва да се използва, ако съществуват предвидим риск използването да бъде оценено или изложено на напрежение върху колана, като например това, което би било причинено от падане.
- Коланът EN 358 е проектиран да поддържа позицията, докато краката поддържат натоварването от тялото на работника, той не е проектиран да поддържа натоварването от тялото на оканения човек.
- От съществено значение за безопасността е устройството за закрепяване или точката за закрепяване

НОСЕНЕ И ЗАКОПЧАВАНЕ

Предлагият колан трябва да е с подходящ размер за потребителя. Колан с твърде слаби или твърде стегнати ремъци може да ограничи движението на потребителя и по този начин да не осигури необходимата степен на защита. Вижте таблицата с размерите.

Всеки модел сбруа има специфични характеристики и се поставя, както се следва от определените стъпки. Проверете пиктограмите, за да откриете неподходящостта, която съответства на всеки модел.

Поставяте колана върху талията, уверете се, че ремъците не са усуюани и че всички катарамы и куклици са правилно свързани.

След, като поставите всички ремъци, използвайте катарамите, за да приспособите колана към талията. Поставяте частка на системата против прилягане към катарамите и приберете правилно изглеждащ ремък.

Предотвратяване на падане с колан (EN 361:2002)

За да откриете точките за закрепване за предотвратяване от падане върху колана, потърсете знака "A", който трябва да е близо до точката за закрепване. Маркировката "A1/A2" означава, че е необходимо да се свържат допълнително две точки на свързване с една и съща идентификация. Забранено е да се свързва системата за защита към една точка на свързване с етикет "A1/A2".

Ако се използва удължителен ремък с гръбначен D-пръстен заедно с енергопоглъщащо ремъчно съплъсно EN 365:2002, максималната обща дължина не може да надвишава 2 метра, включително удължителния и удължителния ремък.

Колан за позициониране (EN 368:2018)

Предлагият колан, снабден с колан за позициониране, могат да се използват, за да задържат потребителя в работното му положение (позициониран) или да го предотвратят от достигане на точна, от която може да падне (защитен). Прикрепен за странично позициониране D не трябва да се използва за предотвратяване на падане.

Гамата Гено включва задни телпъсти пръстени на гръбна на колана, който е предназначено да се използва като задържащ пръстен; този пръстен не трябва да се използва като устройство за задържане при падане.

Седналка с колани (EN 613:2024)

Седмичен колан се използва в системи за позициониране, обезопасяване или възнен достъп. Кръгъл D за криста не трябва да се използва за предотвратяване на падане.

Спасителен колан (EN 1497:2007)

Пръстен D (IP14) на спасителния колан или текстилните спасителни пръстени на раменете (WB 1, 2, 3 и 4) се използват изключително за свързване със спасително оборудване по време на спасителни операции. Те не трябва да се използват за предотвратяване на падане. Ако се използват текстилни алкили (гاما WB), теб трябва да се закрепят спасителен колан (Boomer).

Изпитване за очакване

Преди да започне да използва колана, потребителят трябва да извърши тест за очакване на безопасно място, за да се увери, че размерът на колана е подходящ, че той е правилно прилягащ и че е достатъчно удобен за очакваните условия на работа.

Не използвайте този предпазен колан, ако той не е подходящ.

ПРОВЕРКИ ПРЕДИ УПОТРЕБА

Преди употреба потребителят трябва да извърши визуална и функционална проверка на компонентите, която проверки дали те не показват признаци на влошаване на качеството, пременошено износване, корозия, износване, влошаване на качеството поради управлението личи, поразявания и неправилна употреба. Специално внимание трябва да се обърне на ремъците, шевове, алкилите за закрепване, катарамите и елементите за регулиране.

Ако в личното предпазно средство се открият дефекти, аномалии или повреди, които водят до загуба на защита, то трябва да се извади от употреба.

ПРОВЕРКИ ПО ВРЕМЕ НА УПОТРЕБА

Докато използвате оборудването, обръщайте специално внимание на всички опасни обстоятелства, които могат да повлияят на работата на оборудването и безопасността на потребителя, включително следните:

- Етикетирание на компонентите за безопасност
- Случаен контакт с остри ръбове.
- Различни видове повреди, като поразявания, износване и/или корозия.
- Отрицателното въздействие на метеорологичните условия.
- "Махащото" пада.
- Въздействие на екстремните температури.
- Ефекти след контакт с химически продукти.
- Електропроводимост.
- Важно е всички скрепителни елементи и фитинги да се проверяват редовно.

ГАРАНЦИЯ

Този продукт има 3-годишна гаранция, която покрива производствени дефекти и дефекти на суровините. Гаранцията не покрива износване, корозия или повреди, причинени от съхранение, транспорт или неправилна или интензивна употреба.

Заявлението за гаранция трябва да бъде представено заедно с касовата бележка за покупка. Ако бъде открит производствен дефект, IRUDEK се задължава да поправи, замени или възстанови сумата за продукта, което не надвишава цената, посочена във фактурата за продукта.

УПРАВЛЕНИЕ НА ОПАДЪЩЕ

Продукти без електрически компоненти: извършете продукта безопасно в края на ползвания му живот. Отделете текстилните, пластмасовите и металните материали, дълголетно е възможно, за употребяване на околната среда.

Електрически или електронни продукти / с батерии: Този продукт съдържа електрически компоненти или батерии и не трябва да се извършва заедно с битовите отпадъци. Моля, прадайте го на оторизиран събран на отпадъци или се консултирайте с www.irudek.com за правилното му извършване.

**ЖИВОТ**

Използването ползени живот на текстилното оборудване е 12 години от датата на производството (2-годишно съхранение и 10 години използване). Металното оборудване има неограничен експлоатационен срок.

Следните фактори могат да намалят живота на продукта: интензивна употреба, контакт с химикали, особено агресивна среда, излагане на екстремни температури, излагане на ударно-повреждащи сили, абразия, поразявания, силни удари или неправилна употреба, транспорт и/или поддръжка.

ТРАНСПОРТ

Това оборудване за лична защита трябва да се транспортира в опаковка, която го предпазва от влажност и всякакви механични, химични и/или термични повреди.

СЪХРАНЕНИЕ

Този системата за лична защита трябва да се съхранява в опаковка с достатъчно място на сухо място, защитено от слънчева светлина, ултравиолетови лъчи, прах, остри предмети, екстремни температури и агресивни вещества.

ИЗИСКВАНИЯ

Преди използването на оборудването трябва да се изготви списъкствен план, за да може да се изпълни в случай на авария.

Не правят никакви промени и не добавяйте никакви елементи към оборудването без предварително писмено разрешение от производителя.

Оборудването не трябва да се използва извън обхвата на ограниченията му или за цели, различни от предназначението му.

Уверете се, че компонентите на оборудването са съвместими със системата, към която се монтират. Уверете се, че всички елементи са подходящи за предпазването приложението. Забранено е използването на системата за защита, ако работата на отделен компонент се влияе от или влияе на работата на друг компонент. Извършават периодична проверка на връзките и настройките на компонентите, за да се уверите, че те не са разхлабили случайно.

Ако се установи износване или повреда, или има смущения относно безопасните условия на употреба, това лично предпазно средство трябва да се извади от употреба незабавно. То не трябва да се използва отново, докато upholsteryието лице не представи писмено потвърждение, че е в състояние, подходящо за използване.

Ако оборудването е предпазливо падане, то трябва да се извади от употреба.

Преди всяка употреба, с оглед на безопасността, е важно да се провери минималното разстояние на съседно пространство, необходимо под краката на потребителя, за да се избегне облъкване със земята или друго препятствие в случай на падане. Подборна информация относно минималните изисквания за свободно пространство може да се намери в инструкциите на съответните компоненти на системата за предотвратяване на падане.

Ако продуктът се препоръчва извън професионалната страна на местоназначение, препоръчителният трябва да предостави инструкции за употреба, поддръжка, периодична проверка и ремонт на езика на страната, в която се използва оборудването.

ИНСТРУКЦИИ ЗА ПОДДРЪЖКА**Визуална проверка**

Потребителят трябва да извърши визуална и функционална проверка на оборудването, преди да го използва.

Ако оборудването е било подложено на необичайни или извънредни условия, производителът или upholsteryието лице трябва да извърши специална проверка.

Най-малко на всеки 12 месеца производителът или upholsteryието лице от него компетентно лице трябва да извърши периодичен ремонт на оборудването, за да се избегне облъкване със земята или друго препятствие в случай на падане. Периодичен ремонт за постоянна ефективност и дълготрайност на оборудването. Периодичният преглед трябва да бъде сертифициран в съответствие с изискванията на EN365:2004, която се определя валидността на сертификата и датата на следващия преглед.

Маркировката на продукта трябва да е четлива.

В сертификата за проверка на оборудването трябва да бъдат вписани всички съответни забележки.

Ако в личното предпазно средство се открият дефекти, аномалии или повреди, които водят до загуба на защита, то трябва да се извади от употреба.

Почистяване

Това оборудване за лична защита трябва да се почиства, без да се нанасят щети на материалите, използване за производството му, или на потребителя. Процедурата за почистване трябва да се спазва стриктно. Почистяват текстилните и пластмасовите материали (колани, вълнети) с лампу или кърпа, или с четка. Не използвайте метални вди абразивен материал. За да почистите добре оборудването, измийте го на ръка при температура между 30 и 40°C, като използвате неутрален сапун. Използвайте алумина кърпа за измиване. Ако оборудването се намокри поради употреба или почистване, оставете го да изсъхне по естествен начин на добре проветриво място, далеч от пряка топлина или химически съединения.

Процесът на дезинфекция се извършва по същия начин, както и процесът на дълбоко почистване.

Ремонт

Оборудването трябва да се ремонтира само от производителя или от upholsteryието лице за това лице, което си спазват процедурите, установени от производителя. Инструкциите за ремонт ще бъдат предоставени на официалните езичи на страната, в която се използва оборудването.

КОНТРОЛЕН ЛИСТ

Контролния лист трябва да бъде попълнен преди оборудването да бъде доставено за първа употреба.

Целата информация за личните предпазни средства (име, сериен номер, дата на закупуване и дата на първа употреба, име на потребителя, дивизион на периодични проверки и ремонт и дата на следващата периодична проверка) трябва да бъде въведена в контролния лист на оборудването.

Листът се попълва единствено от лицето, което отговаря за защитното оборудване.

IruCheck

Приложение IruCheck се използва за лесен и ефективен контрол на оборудването за предотвратяване на падане. Използването му се препоръчва за проследяване на този продукт, като по този начин заемащата контролния лист.

НОТИФИЦИРАН ОРГАН

Нотифициран орган, който е извършил ЕС изследване на типа: AITEK, Carretera Banyeres, 03801 Alcoy, Испания (номер на нотифициран орган) 0161 и нотифициран орган, участващ във фазата на производствен контрол: AITEK, Carretera Banyeres, 03801 Alcoy, Испания (номер на нотифициран орган) 0161.

ПРЕВОДИ: ОБЯСНИТЕЛНА БЕЛЕЖКА

Преводът на всички документи, написани професионално на испански език, се извършва от езични преводачи и се прилага само за част от информацията от пътя за съответната област. Възможно е да възникнат неточности в резултат на езикови ограничения и грешки в превода.

IRUDEK не проверява точността на преводите, направени от трети страни, и следователно не поема никаква отговорност във връзка с каквито и да било спорове и/или искове, които могат да възникнат в резултат на грешки, пропуски или неясноти в преведения материал, съдържащ се тук. Всяко лице или орган, който разчита на такъв преводен материал, прави това на свой риск и отговорност. В случай на съмнение или спор относно точността на преведения текст, предиство има английският му еквивалент. Ако желаете да съобщите за грешка или неточност в превода, ви приканваме да ни пишете на info@irudek.com

IRUDEK

IRUDEK 2000 S.L.
Pol. Erribera 8A
20150 Aduna (Guipúzcoa)
España
Tfno: +34 943 69 26 17
Fax: +34 943 69 25 26
irudek@irudek.com

Dystrybutor: AiT | 668 12 77 33 | sklep@pakabhp.pl